

**DOCUMENTOS DA EMPRESA
XP COMPANYY IMPORTAÇÃO E
EXPORTAÇÃO LTDA**

CNPJ: 35.571.803/0001-80

377
9

378
0



Proposta Comercial

AO,

MUNICÍPIO DE BARRA DO JACARÉ – ESTADO DO PARANÁ
EDITAL DO PREGÃO ELETRÔNICO Nº 10/2023
PROCESSO ADMINISTRATIVO Nº 15/2024

Dados do Proponente:

XP COMPANY IMPORTACAO E EXPORTACAO LTDA,

CNPJ nº 35.571.803/0001-80

IE nº 084.095.85-7

IM nº 4764042

AV Eldes Scherrer Souza, nº 2230 – Sala 508, Bairro Colina de Laranjeiras, CEP 29.167.080

- Cidade: Serra/ES

Telefone: (27) 9 9624-3979

e-mail: licitacao@distribuidoraxp.com.br

Dados Bancarios:

Banco do Brasil

Agência: 32-9

Conta Corrente: 89.216-5

Dados responsável e por assinatura em atas, contratos e demais documentos

Nome do Representante legal: Vinicius Guedes Penteado

CPF: 172.730.356-37 – RG: MG-23.117.114 – SSP/MG

Sócio Administrador

E-mail: licitacao@distribuidoraxp.com.br

Proposta Preço/Técnica:

Item	Descrição	UNIDADE	Quantidade	Marca	Valor unitário	Valor Total
09	BATERIA DESCRIÇÃO: BATERIA 12V 7AH Garantia: 12 MESES Marca: COLETEK Modelo: COLEÇÃO Fabricante: BS-12V7AH-L	PÇ	10	COLETEK	R\$ 144,04	R\$ 1.440,40
42	NOBREAK DESCRIÇÃO: Nobreak (UPS) de 600VA Capacidade: 600VA/300W. Tensão de Entrada: 110V ou 220V (conforme a necessidade regional). Tensão de Saída: 110.. Mínimo de 6 tomadas no padrão brasileiro (ou conforme o padrão do país).	PÇ	39	ZION POWER	R\$ 497,57	R\$ 19.405,23

XP COMPANY IMPORTACAO E EXPORTACAO LTDA. CNPJ 35.571.803/0001-80

AV Eldes Scherrer Souza, nº 2230 – Sala 508, Bairro Colina de Laranjeiras, CEP.29.167.080 - Cidade: Serra/ES – CEP 29.167-080
Telefone: (27) 3065-3885

32a
Ø



	<p>Autonomia: Mínimo de 15 minutos a plena carga. Mínimo de 30 minutos a meia carga. Tempo de Recarga: 80% da capacidade em até 4 horas após o desligamento completo. Proteção: Contra sobrecarga e curto-circuito nas saídas. Contra descargas elétricas e surtos de tensão. Filtro de linha integrado. LEDs ou display para indicar modo rede, modo bateria, bateria baixa e sobrecarga. Alarmes Sonoros: Indicação de modo bateria, bateria baixa e sobrecarga. Bateria: Selada, livre de manutenção e à prova de vazamentos. Compatível com computadores, modems, roteadores e outros dispositivos eletrônicos. Recursos Adicionais: Função de partida a frio (permite ligar o nobreak na ausência de rede elétrica). Desligamento automático em caso de ausência de carga ou sobrecarga. Certificações: RoHS (Restrição de Substâncias Perigosas). CE (Conformidade Europeia). INMETRO ou equivalente.</p> <p>Garantia: 12 MESES Marca: ZION POWER Modelo: ZPS600BA Fabricante:ZION POWER</p>						
43	<p>NOBREAK</p> <p>DESCRIÇÃO: Nobreak 1400va bivolt Potência: 1400va Tensão de entrada: 115v / 220v (automático) Tensão de saída: 115v Conexão de entrada: 1 cabo de alimentação, 1 engate rápido para bateria(s) externa(s) Quantidade de tomadas: 6 tomadas 10a - NBR 14136 Tensão DC: 12v Bateria(s): 1 bateria interna de 12v 7ah Bateria externa indicada - não inclusa: 1 bateria de 12v/45ah Autonomia média: 30 minutos Frequência de rede: 50 Hz ou 60 Hz (+/-5%) com detecção automática Fator de potência saída: 0,5 Tempo de transferência: 1 Ms Rendimento em rede (com meia carga): >96% Rendimento em inversor (com meia carga): >85% Faixa de entrada 110v/115v/127v: 91v - 143v (CA) Faixa de entrada 220v: 174v - 272v (CA) Tolerância para tensão de saída em inversor:</p>	PÇ	6	COLETEK	R\$ 990,33		R\$ 5.941,98

380



tensão nominal de saída +/-6%					
Garantia: 12 MESES					
Marca: COLETEK					
Modelo: SAFE-1400BA					
Fabricante: COLEÇÃO					

VALOR TOTAL: R\$ 26.787,61 (Vinte e seis mil, setecentos e oitenta e sete reais e sessenta e um centavos).

Validade da Proposta de 60 (Sessenta) dias.

Prazo de Entrega: Conforme edital.

Declaramos que nos preços propostos estão incluídas todas as despesas: direta ou indiretamente, gastos da empresa com suporte técnico e administrativo, impostos, seguros, taxas, ou quaisquer outros que possam incidir sobre o preço do produto ofertado.

Declaramos que proposta apresentada para participar do Pregão Eletrônico foi elaborada de maneira independente pela empresa, e o conteúdo da proposta não foi, no todo ou em parte, direta ou indiretamente, informado, discutido ou recebido de qualquer outro participante potencial ou de fato do Pregão Eletrônico por qualquer meio ou por qualquer pessoa.

Declaramos ainda que a intenção de apresentar a proposta elaborada para participar do presente pregão eletrônico, não foi informada, discutida ou recebida de qualquer outro participante potencial ou de fato da referida licitação, por qualquer meio ou por qualquer pessoa.

Declaramos conhecer e concordar plenamente com as cláusulas e condições do Edital deste pregão e seus anexos, apresentamos nossa proposta de preços para fornecimento do objeto do certame conforme valores e especificações técnicas.

Declaramos que o equipamentos são novo de primeiro uso, devidamente embalados individualmente, em material reciclado, embalagem próprias para segurança e proteção dos equipamentos.

Serra – ES, 17 de Março de 2024.

VINICIUS GUEDES PENTEADO

XP COMPANY IMPORTACAO E EXPORTACAO LTDA,
CNPJ nº 35.571.803/0001-80
Vinicius Guedes Penteado
CPF: 172.730.356-37 – RG: MG-23.117.114 – SSP/MG
Sócio Administrador

381



Proposta Comercial

AO,

MUNICÍPIO DE BARRA DO JACARÉ – ESTADO DO PARANÁ
EDITAL DO PREGÃO ELETRÔNICO Nº 10/2023

Dados do declarante:

XP COMPANY IMPORTACAO E EXPORTACAO LTDA

CNPJ nº 35.571.803/0001-80 - IE nº 084.095.85-7 - IM nº 4764042

AV Eldes Scherrer Souza, nº 2230 – Sala 508, Bairro Colina de Laranjeiras, CEP 29.167.080

- Cidade: Serra/ES

Telefone: (27) 9 9624-3979 - e-mail: licitacao@distribuidoraxp.com.br

DECLARA

expressamente:

- a) que inexistem fatos impeditivos para sua habilitação no certame, ciente da obrigatoriedade de declarar ocorrências posteriores;
- b) que está ciente e concorda com as condições contidas no edital e seus anexos, bem como de que a proposta apresentada compreende a integralidade dos custos para atendimento dos direitos trabalhistas assegurados na Constituição Federal, nas leis trabalhistas, nas normas infralegais, nas convenções coletivas de trabalho e nos termos de ajustamento de conduta vigentes na data de sua entrega em definitivo;
- c) que não emprega menor de 18 anos em trabalho noturno, perigoso ou insalubre e não emprega menor de 16 anos, salvo menor, a partir de 14 anos, na condição de aprendiz, nos termos do artigo 7º, XXXIII, da Constituição;
- d) que não possui, em sua cadeia produtiva, empregados executando trabalho degradante ou forçado, observando o disposto nos incisos III e IV do art. 1º e no inciso III do art. 5º da Constituição Federal;
- e) que cumpre as exigências de reserva de cargos para pessoa com deficiência e para reabilitado da Previdência Social, previstas em lei e em outras normas específicas;
- f) que cumpre os requisitos estabelecidos no artigo 3º da Lei Complementar nº 123, de 2006, estando apto a usufruir do tratamento favorecido estabelecido em seus arts. 42 a 49;
- g) que assume a responsabilidade pelas transações que forem efetuadas no sistema, assumindo como firmes e verdadeiras;
- h) que atesta o atendimento à política pública ambiental de licitação sustentável, em especial que se responsabiliza integralmente com a logística reversa dos produtos, embalagens e serviços pós-consumo no limite da proporção que fornecerem ao poder público, assumindo a responsabilidade pela destinação final, ambientalmente adequada.

Serra – ES, 17 de Março de 2024.

VINICIUS GUEDES PENTEADO

XP COMPANY IMPORTACAO E EXPORTACAO LTDA,

CNPJ nº 35.571.803/0001-80

Vinicius Guedes Penteado

CPF: 172.730.356-37 – RG: MG-23.117.114 – SSP/MG

Sócio Administrador



CONTROLADORIA-GERAL DA UNIÃO

Certidão negativa correccional (ePAD, CGU-PJ, CEIS, CNEP e CEPIM)

Consultado: **XP COMPANY IMPORTACAO E EXPORTACAO LTDA**

CPF/CNPJ: **35.571.803/0001-80**

Certifica-se que, em consulta aos sistemas ePAD e CGU-PJ e aos cadastros CEIS, CNEP e CEPIM mantidos pela Corregedoria-Geral da União, **NÃO CONSTAM** registros de penalidades vigentes relativas ao CNPJ/CPF consultado.

Destaca-se que, nos termos da legislação vigente, os referidos cadastros consolidam informações prestadas pelos entes públicos, de todos os Poderes e esferas de governo.

Os Sistemas ePAD e CGU-PJ consolidam os dados sobre o andamento dos processos administrativos de responsabilização de entes privados no Poder Executivo Federal.

O Cadastro Nacional de Empresas Inidôneas e Suspensas (CEIS) apresenta a relação de empresas e pessoas físicas que sofreram sanções que implicaram a restrição de participar de licitações ou de celebrar contratos com a Administração Pública.

O Cadastro Nacional de Empresas Punidas (CNEP) apresenta a relação de empresas que sofreram qualquer das punições previstas na Lei nº 12.846/2013 (Lei Anticorrupção).

O Cadastro de Entidades Privadas sem Fins Lucrativos Impedidas (CEPIM) apresenta a relação de entidades privadas sem fins lucrativos que estão impedidas de celebrar novos convênios, contratos de repasse ou termos de parceria com a Administração Pública Federal, em função de irregularidades não resolvidas em convênios, contratos de repasse ou termos de parceria firmados anteriormente.

Certidão emitida às 15:52:29 do dia 26/03/2024 , com validade até o dia 25/04/2024.

Link para consulta da verificação da certidão <https://certidoes.cgu.gov.br/>

Código de controle da certidão: 7RtbLY4siDW46qeIYcC7

Qualquer rasura ou emenda invalidará este documento.



CONTROLADORIA-GERAL DA UNIÃO

Certidão negativa correccional (ePAD, CGU-PJ, CEIS, CNEP e CEPIM)

Consultado: **ELCIO FERREIRA PENTEADO**

CPF/CNPJ: **840.558.049-20**

Certifica-se que, em consulta aos sistemas ePAD e CGU-PJ e aos cadastros CEIS, CNEP e CEPIM mantidos pela Corregedoria-Geral da União, **NÃO CONSTAM** registros de penalidades vigentes relativas ao CNPJ/CPF consultado.

Destaca-se que, nos termos da legislação vigente, os referidos cadastros consolidam informações prestadas pelos entes públicos, de todos os Poderes e esferas de governo.

Os Sistemas ePAD e CGU-PJ consolidam os dados sobre o andamento dos processos administrativos de responsabilização de entes privados no Poder Executivo Federal.

O Cadastro Nacional de Empresas Inidôneas e Suspensas (CEIS) apresenta a relação de empresas e pessoas físicas que sofreram sanções que implicaram a restrição de participar de licitações ou de celebrar contratos com a Administração Pública.

O Cadastro Nacional de Empresas Punidas (CNEP) apresenta a relação de empresas que sofreram qualquer das punições previstas na Lei nº 12.846/2013 (Lei Anticorrupção).

O Cadastro de Entidades Privadas sem Fins Lucrativos Impedidas (CEPIM) apresenta a relação de entidades privadas sem fins lucrativos que estão impedidas de celebrar novos convênios, contratos de repasse ou termos de parceria com a Administração Pública Federal, em função de irregularidades não resolvidas em convênios, contratos de repasse ou termos de parceria firmados anteriormente.

Certidão emitida às 15:53:56 do dia 26/03/2024 , com validade até o dia 25/04/2024.

Link para consulta da verificação da certidão <https://certidoes.cgu.gov.br/>

Código de controle da certidão: 3MzM0BF5E2kHsafumzOX

Qualquer rasura ou emenda invalidará este documento.

354

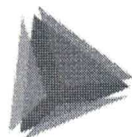

TCEPR
TRIBUNAL DE CONTAS DO ESTADO DO PARANÁ

Consulta de Impedidos de Licitar

CNPJ: 35571803000180

NENHUM ITEM ENCONTRADO!

384



TCEPR
TRIBUNAL DE CONTAS DO ESTADO DO PARANÁ

Consulta de Impedidos de Licitar

CPF: 84055804920

NENHUM ITEM ENCONTRADO!

3869



Ministério da Economia
Secretaria de Governo Digital
Departamento Nacional de Registro Empresarial e Integração
Secretaria de Estado de Fazenda de Minas Gerais

Nº DO PROTOCOLO (Uso da Junta Comercial)

NIRE (da sede ou filial, quando a sede for em outra UF)

Código da Natureza Jurídica

Nº de Matrícula do Agente Auxiliar do Comércio

31211524391

2062

1 - REQUERIMENTO

ILMO(A). SR.(A) PRESIDENTE DA Junta Comercial do Estado de Minas Gerais

Nome: XP COMPANY IMPORTACAO E EXPORTACAO LTDA
(da Empresa ou do Agente Auxiliar do Comércio)

Nº FCN/REMP



MGP2300465062

requer a V.Sª o deferimento do seguinte ato:

Nº DE VIAS	CÓDIGO DO ATO	CÓDIGO DO EVENTO	QTDE	DESCRIÇÃO DO ATO / EVENTO
1	002			ALTERACAO
		038	1	TRANSFERENCIA DE SEDE PARA OUTRA UF
		020	1	ALTERACAO DE NOME EMPRESARIAL
		2244	1	ALTERACAO DE ATIVIDADES ECONOMICAS (PRINCIPAL E SECUNDARIAS)
		2247	1	ALTERACAO DE CAPITAL SOCIAL

Nº DE VIAS	CÓDIGO DO ATO	CÓDIGO DO EVENTO	QTDE	DESCRIÇÃO DO ATO / EVENTO
1	002			ALTERACAO
		038	1	TRANSFERENCIA DE SEDE PARA OUTRA UF
		020	1	ALTERACAO DE NOME EMPRESARIAL
		2244	1	ALTERACAO DE ATIVIDADES ECONOMICAS (PRINCIPAL E SECUNDARIAS)
		2247	1	ALTERACAO DE CAPITAL SOCIAL

SERRA
Local

Representante Legal da Empresa / Agente Auxiliar do Comércio:

Nome: _____

Assinatura: _____

Telefone de Contato: _____

26 MAIO 2023
Data

2 - USO DA JUNTA COMERCIAL

DECISÃO SINGULAR

DECISÃO COLEGIADA

Nome(s) Empresarial(ais) igual(ais) ou semelhante(s):

SIM

SIM

Processo em Ordem
À decisão

_____/_____/_____
Data

NÃO

_____/_____/_____
Data

Responsável

NÃO

_____/_____/_____
Data

Responsável

Responsável

DECISÃO SINGULAR

2ª Exigência

3ª Exigência

4ª Exigência

5ª Exigência

Processo em exigência. (Vide despacho em folha anexa)



Processo deferido. Publique-se e arquite-se.

Processo indeferido. Publique-se.

_____/_____/_____
Data

Responsável

DECISÃO COLEGIADA

2ª Exigência

3ª Exigência

4ª Exigência

5ª Exigência

Processo em exigência. (Vide despacho em folha anexa)



Processo deferido. Publique-se e arquite-se.

Processo indeferido. Publique-se.

_____/_____/_____
Data

Vogal

Vogal

Vogal

Presidente da _____ Turma

OBSERVAÇÕES



Junta Comercial do Estado de Minas Gerais
Certifico o registro sob o nº 10490122 em 05/06/2023 da Empresa XP COMPANY IMPORTACAO E EXPORTACAO LTDA, Nire 31211524391 e protocolo 233168516 - 05/06/2023. Autenticação: 7426AA56EE3E49E1B376B4ED63EC9E451C1D125. Marinely de Paula Bomfim - Secretária-Geral. Para validar este documento, acesse <http://www.jucemg.mg.gov.br> e informe nº do protocolo 23/316.851-6 e o código de segurança aC2a Esta cópia foi autenticada digitalmente e assinada em 05/06/2023 por Marinely de Paula Bomfim Secretária-Geral.

MARINELY DE PAULA BOMFIM
SECRETARIA GERAL

387
9



JUNTA COMERCIAL DO ESTADO DE MINAS GERAIS

Registro Digital

Capa de Processo

Identificação do Processo		
Número do Protocolo	Número do Processo Módulo Integrador	Data
23/316.851-6	MGP2300465062	05/06/2023

Identificação do(s) Assinante(s)	
CPF	Nome
840.558.049-20	ELCIO FERREIRA PENTEADO
172.730.356-37	VINICIUS GUEDES PENTEADO

Junta Comercial do Estado de Minas Gerais

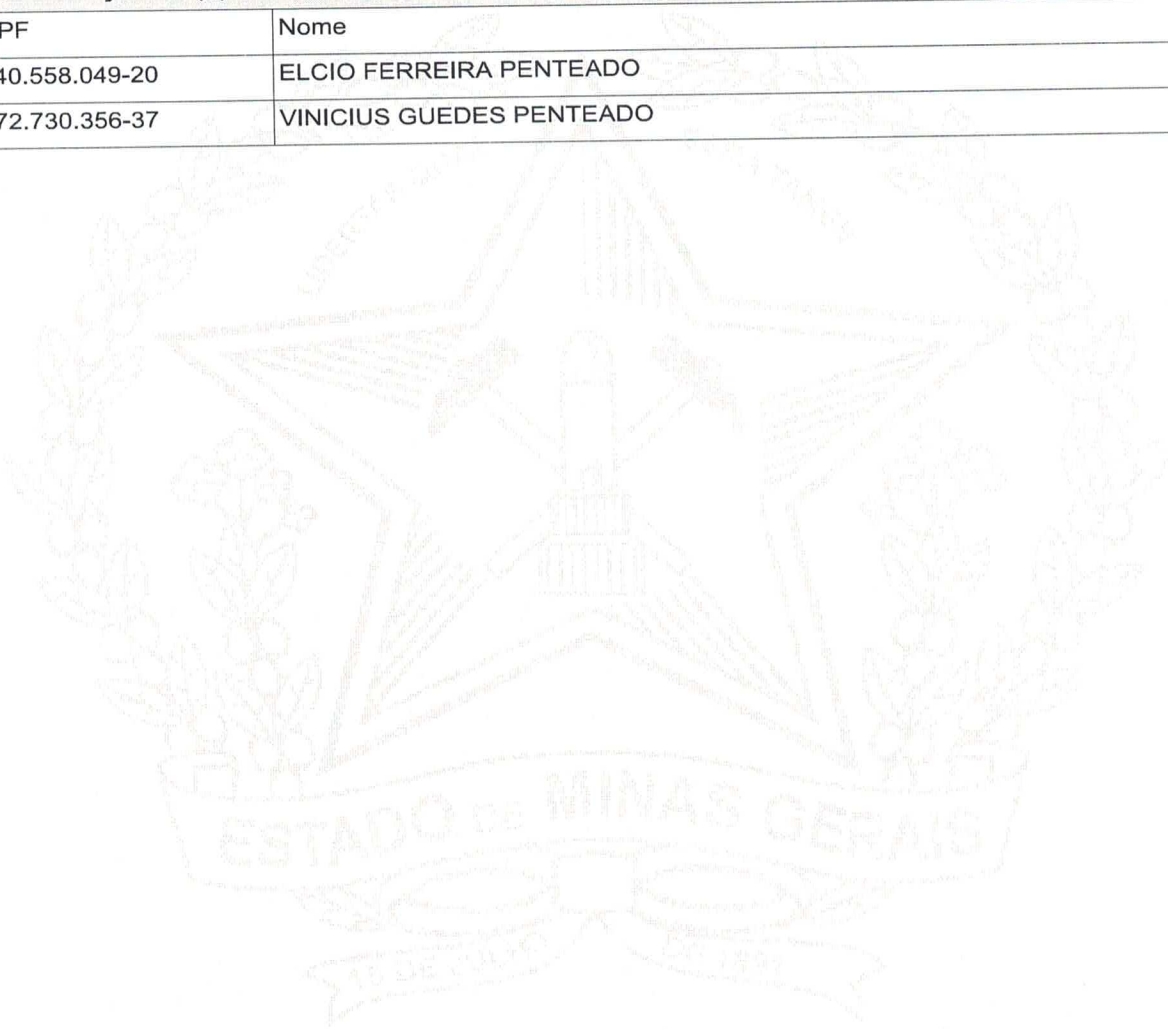

Junta Comercial do Estado de Minas Gerais

Certifico o registro sob o nº 10490122 em 05/06/2023 da Empresa XP COMPANY IMPORTACAO E EXPORTACAO LTDA, Nire 31211524391 e protocolo 233168516 - 05/06/2023. Autenticação: 7426AA56EE3E49E1B376B4ED63EC9E451C1D125. Marinely de Paula Bomfim - Secretária-Geral. Para validar este documento, acesse <http://www.jucemg.mg.gov.br> e informe nº do protocolo 23/316.851-6 e o código de segurança aC2a Esta cópia foi autenticada digitalmente e assinada em 05/06/2023 por Marinely de Paula Bomfim Secretária-Geral.

MARINELY DE PAULA BOMFIM
SECRETARIA GERAL

388

**1ª ALTERAÇÃO CONTRATUAL DA SOCIEDADE LIMITADA
XTRADÉ COMERCIAL E REPRESENTAÇÃO LTDA**

CNPJ: 35.571.803/0001-80

ELCIO FERREIRA PENTEADO, brasileiro, empresário, solteiro, nascido em 11/01/1976, portador do documento de identificação de nº 00462866372, DETRAN/SP e inscrito no CPF de nº 840.558.049-20, residente na Rua Santo Andre, nº 175, Parque Urupes, Varginha/MG, CEP 37.062-600.

Único sócio da sociedade limitada denominada **Xtrade Comercial e Representação Ltda**, registrada na Junta Comercial do Estado de Minas Gerais com o CNPJ de nº 35.571.803/0001-80, com sede na Rua José Luiz Maia, nº 130, Nossa Senhora das Graças III, Varginha/MG, CEP 37.060-790, resolve **ALTERAR** o Contrato Social mediante as cláusulas a seguir:

Cláusula 1ª – Das atividades e do objeto

I - Altera-se as atividades da empresa que passam a ser as seguintes:

Atividade Principal:

- Comércio atacadista de equipamentos de informática (CNAE 46.51-6/01).

Atividades Secundárias:

- Manutenção e reparação de aparelhos e instrumentos de medida, teste e controle (CNAE 33.12-1/02);
- Construção de estações e redes de telecomunicações (CNAE 42.21-9-04);
- Instalação e manutenção elétrica (CNAE 43.21-5/00);
- Outras obras de acabamento da construção (CNAE 43.30-4/99);
- Comércio atacadista de artigos de escritório e de papelaria (CNAE 46.47-8-01);
- Comércio atacadista de equipamentos elétricos de uso pessoal e doméstico (CNAE 46.49-4/01);
- Comércio atacadista de aparelhos eletrônicos de uso pessoal e doméstico (CNAE 46.49-4/02);
- Comércio atacadista de filmes, CDs, DVDs, fitas e discos (CNAE 46.49-4/07);
- Comércio atacadista de suprimentos para informática (CNAE 46.51-6/02);
- Comércio atacadista de componentes eletrônicos e equipamentos de telefonia e comunicação (CNAE 46.52-4/00);
- Comércio atacadista de máquinas e equipamentos para uso comercial; partes e peças (CNAE 46.65-6/00);
- Serviços de comunicação multimídia – SCM (CNAE 61.10-8/03);
- Suporte técnico, manutenção e outros serviços em tecnologia da informação (CNAE 62.09-1/00);
- Tratamento de dados, provedores de serviços de aplicação e serviços de hospedagem na internet (CNAE 63.11-9/00);
- Aluguel de outras máquinas e equipamentos comerciais e industriais não especificados anteriormente, sem operador (CNAE 77.39-0/99);
- Atividades de monitoramento de sistemas de segurança eletrônico (CNAE 80.20-0/01);
- Reparação e manutenção de computadores e de equipamentos periféricos (CNAE 95.11-8/00);
- Reparação e manutenção de equipamentos eletroeletrônicos de uso pessoal e doméstico (CNAE 95.21-5/00);
- Comércio varejista especializado de eletrodomésticos e equipamentos de áudio e vídeo (CNAE 47.53-9-00);
- Comércio atacadista de material elétrico (CNAE 46.73-7-00);



Junta Comercial do Estado de Minas Gerais

Certifico o registro sob o nº 10490122 em 05/06/2023 da Empresa XP COMPANY IMPORTACAO E EXPORTACAO LTDA, Nire 31211524391 e protocolo 233168516 - 05/06/2023. Autenticação: 7426AA56EE3E49E1B376B4ED63EC9E451C1D125. Marinely de Paula Bomfim - Secretária-Geral. Para validar este documento, acesse <http://www.jucemg.mg.gov.br> e informe nº do protocolo 23/316.851-6 e o código de segurança aC2a Esta cópia foi autenticada digitalmente e assinada em 05/06/2023 por Marinely de Paula Bomfim Secretária-Geral.

MARINELY DE PAULA BOMFIM
SECRETARIA GERAL

1ª ALTERAÇÃO CONTRATUAL DA SOCIEDADE LIMITADA
XTRADÉ COMERCIAL E REPRESENTAÇÃO LTDA

CNPJ: 35.571.803/0001-80

- Comércio atacadista especializado em outros produtos intermediários não especificados anteriormente (CNAE 46.89-3-99)
- Comércio por atacado de peças e acessórios novos para veículos automotores (CNAE 45.30-7-01)
- Representantes comerciais e agentes do comércio de máquinas, equipamentos, embarcações e aeronaves; (CNAE 46.14-1/00)

II - O objeto da empresa passa a ter a seguinte redação:

A sociedade tem por objeto: Importação; Exportação; Comércio atacadista de equipamentos de informática; Manutenção e reparação de aparelhos e instrumentos de medida, teste e controle; Construção de estações e redes de telecomunicações; Instalação e manutenção elétrica; Outras obras de acabamento da construção; Comércio atacadista de artigos de escritório e de papelaria; Comércio atacadista de equipamentos elétricos de uso pessoal e doméstico; Comércio atacadista de aparelhos eletrônicos de uso pessoal e doméstico; Comércio atacadista de filmes, CDs, DVDs, fitas e discos; Comércio atacadista de suprimentos para informática; Comércio atacadista de componentes eletrônicos e equipamentos de telefonia e comunicação; Comércio atacadista de máquinas e equipamentos para uso comercial; partes e peças; Serviços de comunicação multimídia – SCM; Suporte técnico, manutenção e outros serviços em tecnologia da informação; Tratamento de dados, provedores de serviços de aplicação e serviços de hospedagem na internet; Aluguel de outras máquinas e equipamentos comerciais e industriais não especificados anteriormente, sem operador; Atividades de monitoramento de sistemas de segurança eletrônico; Reparação e manutenção de computadores e de equipamentos periféricos; Reparação e manutenção de equipamentos eletroeletrônicos de uso pessoal e doméstico; Comércio varejista especializado de eletrodomésticos e equipamentos de áudio e vídeo; Comércio atacadista de material elétrico; Comércio atacadista especializado em outros produtos intermediários tais como baterias diversas (exceto de veículos); Comércio por atacado de peças e acessórios novos para veículos automotores; Representantes comerciais e agentes do comércio de máquinas, equipamentos, embarcações e aeronaves.

Cláusula 2ª – Da denominação social

Altera-se a denominação social da empresa para **XP Company Importação e Exportação Ltda.**

Cláusula 3ª – Do endereço da sede

Altera-se o endereço da empresa para Avenida Eldes Scherrer Souza, nº 2230, Sala 508, Colina de Laranjeiras, Serra/ES, CEP 29.167-080.

Cláusula 4ª – Do quadro societário e do capital social

I – Admite-se na sociedade o sócio **Vinicius Guedes Penteado**, brasileiro, solteiro, empresário, nascido em 12/02/2007, emancipado, portador do documento de identificação de nº MG-23.117.114 SSP/MG e inscrito no CPF de nº 172.730.356-37, residente na Rua Santo Andre, nº 175, Parque Urupes, Varginha/MG, CEP 37.062-600.

II - O capital social, da empresa será elevado para R\$ 120.000,00 (Cento e vinte mil reais), representado por 120.000 (Cento e vinte mil) quotas, no valor de R\$ 1,00 (um real) cada uma.

III – A integralização do capital social será realizada da seguinte forma:

- a) O Sócio **Vinicius Guedes Penteado**, acima qualificado e admitido nesse ato, adiciona ao capital social o valor de R\$ 58.800,00 (Cinquenta e oito mil e oitocentos reais), e passa a



Junta Comercial do Estado de Minas Gerais

Certifico o registro sob o nº 10490122 em 05/06/2023 da Empresa XP COMPANY IMPORTACAO E EXPORTACAO LTDA, Nire 31211524391 e protocolo 233168516 - 05/06/2023. Autenticação: 7426AA56EE3E49E1B376B4ED63EC9E451C1D125. Marinely de Paula Bomfim - Secretária-Geral. Para validar este documento, acesse <http://www.jucemg.mg.gov.br> e informe nº do protocolo 23/316.851-6 e o código de segurança aC2a Esta cópia foi autenticada digitalmente e assinada em 05/06/2023 por Marinely de Paula Bomfim Secretária-Geral.

MARINELY DE PAULA BOMFIM
SECRETÁRIA-GERAL

1ª ALTERAÇÃO CONTRATUAL DA SOCIEDADE LIMITADA
XTRADÉ COMERCIAL E REPRESENTAÇÃO LTDA

CNPJ: 35.571.803/0001-80

possuir o total de 58.800 (Cinquenta e oito mil e oitocentas) quotas, no valor de R\$ 1,00 (um real) cada uma.

- b) O sócio **Elcio Ferreira Penteado**, acima qualificado, adiciona ao capital social o valor de R\$ 31.200,00 (Trinta e um mil e duzentos reais) e passa a possuir 61.200,00 (Sessenta e um mil e duzentas) quotas, no valor de R\$ 1,00 (um real) cada uma, totalizando o valor de R\$ 61.200,00 (Sessenta e um mil e duzentos reais).
- c) Visto que ainda nenhum valor do capital social foi integralizado, ambos os sócios efetuarão a integralização de seus valores no prazo de 18 (dezoito) meses, a contar da data de assinatura desse ato.

IV - Em razão da alteração havida, o capital social passa a ser distribuído da seguinte forma:

SÓCIO	Nº DE QUOTAS	VALOR (R\$)	(%)
Elcio Ferreira Penteado	61.200	R\$ 61.200,00	51%
Vinicius Guedes Penteado	58.800	R\$ 58.800,00	49%
Total	120.000	R\$ 120.000,00	100%

Cláusula 5ª – Das disposições finais

I - Permanecem inalteradas e em pleno vigor todas as demais Cláusulas do Contrato Social.

II – Os sócios decidem consolidar o Contrato Social.

CONSOLIDAÇÃO DO CONTRATO SOCIAL

ELCIO FERREIRA PENTEADO, brasileiro, empresário, solteiro, nascido em 11/01/1976, portador do documento de identificação de nº 00462866372, DETRAN/SP e inscrito no CPF de nº 840.558.049-20, residente na Rua Santo Andre, nº 175, Parque Urupes, Varginha/MG, CEP 37.062-600

VINICIUS GUEDES PENTEADO, brasileiro, solteiro, empresário, nascido em 12/02/2007, emancipado, portador do documento de identificação de nº MG-23.117.114 SSP/MG e inscrito no CPF de nº 172.730.356-37, residente na Rua Santo Andre, nº 175, Parque Urupes, Varginha/MG, CEP 37.062-600.

Únicos sócios da sociedade limitada denominada **XP Company Importação e Exportação Ltda**, registrada na Junta Comercial do Estado do Espírito Santo com o CNPJ de nº 35.571.803/0001-80, com sede na Avenida Eldes Scherrer Souza, nº 2230, Sala 508, Colina de Laranjeiras, Serra/ES, CEP 29.167-080, resolvem **CONSOLIDAR** o Contrato Social mediante as cláusulas a seguir:

Cláusula 1ª – Da denominação social.

A sociedade adota a denominação social **XP Company Importação e Exportação Ltda**.

Cláusula 2ª – Da sede e filiais

A sociedade tem sua sede estabelecida na Avenida Eldes Scherrer Souza, nº 2230, Sala 508, Colina de Laranjeiras, Serra/ES, CEP 29.167-080.



391
S

**1ª ALTERAÇÃO CONTRATUAL DA SOCIEDADE LIMITADA
XTRADE COMERCIAL E REPRESENTAÇÃO LTDA**

CNPJ: 35.571.803/0001-80

I - A empresa pode estabelecer filiais ou sucursais em qualquer parte do território nacional, obedecendo às disposições vigentes.

II - O prazo de duração da sociedade é indeterminado.

Cláusula 3ª – Das atividades e do objeto

A sociedade tem por objeto: Importação; Exportação; Comércio atacadista de equipamentos de informática; Manutenção e reparação de aparelhos e instrumentos de medida, teste e controle; Construção de estações e redes de telecomunicações; Instalação e manutenção elétrica; Outras obras de acabamento da construção; Comércio atacadista de artigos de escritório e de papelaria; Comércio atacadista de equipamentos elétricos de uso pessoal e doméstico; Comércio atacadista de aparelhos eletrônicos de uso pessoal e doméstico; Comércio atacadista de filmes, CDs, DVDs, fitas e discos; Comércio atacadista de suprimentos para informática; Comércio atacadista de componentes eletrônicos e equipamentos de telefonia e comunicação; Comércio atacadista de máquinas e equipamentos para uso comercial; partes e peças; Serviços de comunicação multimídia – SCM; Suporte técnico, manutenção e outros serviços em tecnologia da informação; Tratamento de dados, provedores de serviços de aplicação e serviços de hospedagem na internet; Aluguel de outras máquinas e equipamentos comerciais e industriais não especificados anteriormente, sem operador; Atividades de monitoramento de sistemas de segurança eletrônico; Reparação e manutenção de computadores e de equipamentos periféricos; Reparação e manutenção de equipamentos eletroeletrônicos de uso pessoal e doméstico; Comércio varejista especializado de eletrodomésticos e equipamentos de áudio e vídeo; Comércio atacadista de material elétrico; Comércio atacadista especializado em outros produtos intermediários tais como baterias diversas (exceto de veículos); Comércio por atacado de peças e acessórios novos para veículos automotores; Representantes comerciais e agentes do comércio de máquinas, equipamentos, embarcações e aeronaves.

Codificação das Atividades (CNAE)

Atividade Principal:

- Comércio atacadista de equipamentos de informática (CNAE 46.51-6/01).

Atividades Secundárias:

- Manutenção e reparação de aparelhos e instrumentos de medida, teste e controle (CNAE 33.12-1/02);
- Construção de estações e redes de telecomunicações (CNAE 42.21-9-04);
- Instalação e manutenção elétrica (CNAE 43.21-5/00);
- Outras obras de acabamento da construção (CNAE 43.30-4/99);
- Comércio atacadista de artigos de escritório e de papelaria (CNAE 46.47-8-01);
- Comércio atacadista de equipamentos elétricos de uso pessoal e doméstico (CNAE 46.49-4/01);
- Comércio atacadista de aparelhos eletrônicos de uso pessoal e doméstico (CNAE 46.49-4/02);
- Comércio atacadista de filmes, CDs, DVDs, fitas e discos (CNAE 46.49-4/07);
- Comércio atacadista de suprimentos para informática (CNAE 46.51-6/02);
- Comércio atacadista de componentes eletrônicos e equipamentos de telefonia e comunicação (CNAE 46.52-4/00);
- Comércio atacadista de máquinas e equipamentos para uso comercial; partes e peças (CNAE 46.65-6/00);



Junta Comercial do Estado de Minas Gerais

Certifico o registro sob o nº 10490122 em 05/06/2023 da Empresa XP COMPANY IMPORTACAO E EXPORTACAO LTDA, Nire 31211524391 e protocolo 233168516 - 05/06/2023. Autenticação: 7426AA56EE3E49E1B376B4ED63EC9E451C1D125. Marinely de Paula Bomfim - Secretária-Geral. Para validar este documento, acesse <http://www.jucemg.mg.gov.br> e informe nº do protocolo 23/316.851-6 e o código de segurança aC2a Esta cópia foi autenticada digitalmente e assinada em 05/06/2023 por Marinely de Paula Bomfim Secretária-Geral.

MARINELY DE PAULA BOMFIM
SECRETARIA GERAL

392
9

**1ª ALTERAÇÃO CONTRATUAL DA SOCIEDADE LIMITADA
XTRADE COMERCIAL E REPRESENTAÇÃO LTDA**

CNPJ: 35.571.803/0001-80

- Serviços de comunicação multimídia – SCM (CNAE 61.10-8/03);
- Suporte técnico, manutenção e outros serviços em tecnologia da informação (CNAE 62.09-1/00);
- Tratamento de dados, provedores de serviços de aplicação e serviços de hospedagem na internet (CNAE 63.11-9/00);
- Aluguel de outras máquinas e equipamentos comerciais e industriais não especificados anteriormente, sem operador (CNAE 77.39-0/99);
- Atividades de monitoramento de sistemas de segurança eletrônico (CNAE 80.20-0/01);
- Reparação e manutenção de computadores e de equipamentos periféricos (CNAE 95.11-8/00);
- Reparação e manutenção de equipamentos eletroeletrônicos de uso pessoal e doméstico (CNAE 95.21-5/00);
- Comércio varejista especializado de eletrodomésticos e equipamentos de áudio e vídeo (CNAE 47.53-9-00);
- Comércio atacadista de material elétrico (CNAE 46.73-7-00);
- Comércio atacadista especializado em outros produtos intermediários não especificados anteriormente (CNAE 46.89-3-99);
- Comércio por atacado de peças e acessórios novos para veículos automotores (CNAE 45.30-7-01);
- Representantes comerciais e agentes do comércio de máquinas, equipamentos, embarcações e aeronaves; (CNAE 46.14-1/00).

Cláusula 4ª - Do capital social

O capital social da empresa é no valor de R\$ 120.000,00 (Cento e vinte mil reais), representado por 120.000 (Cento e vinte mil) quotas, no valor de R\$ 1,00 (um real) cada uma, e será integralizado no prazo de 18 (dezoito) meses, a contar da data de assinatura desse ato, sendo distribuído da seguinte forma:

SÓCIO	Nº DE QUOTAS	VALOR (R\$)	(%)
Elcio Ferreira Penteado	61.200	R\$ 61.200,00	51%
Vinicius Guedes Penteado	58.800	R\$ 58.800,00	49%
Total	120.000	R\$ 120.000,00	100%

Cláusula 5ª – Da administração

A administração da sociedade é exercida pelos sócios **Elcio Ferreira Penteado** e **Vinicius Guedes Penteado** que representam legalmente a sociedade em conjunto ou isoladamente, podendo assinar em todos os papéis e documentos, podendo tomar todas as decisões que envolvam a responsabilidade social e os interesses da empresa, podendo constituir procuradores, e praticar todos e quaisquer atos necessários à consecução dos objetivos ou à defesa dos interesses e direito da sociedade.

Cláusula 6ª – Das responsabilidades

A responsabilidade de cada sócio é restrita ao valor das suas quotas, mas todos respondem solidariamente pela integralização do capital social

Cláusula 7ª – Dos impedimentos

Os administradores declaram sob as penas da Lei de que não estão impedidos de exercer a administração da sociedade, por lei especial ou em virtude de condenação criminal, ou por se encontrarem sob os efeitos dela, a pena que vede, ainda que temporariamente o acesso a cargos



1ª ALTERAÇÃO CONTRATUAL DA SOCIEDADE LIMITADA
XTRADE COMERCIAL E REPRESENTAÇÃO LTDA

CNPJ: 35.571.803/0001-80

393

públicos ou por crime falimentar de prevaricação, peita ou suborno, concussão, peculato ou contra a economia popular contra o sistema financeiro nacional, contra normas da defesa da concorrência contra as relações de consumo fé pública ou a propriedade.

Cláusula 8ª – Da retirada ou falecimento do sócio

Retirando-se, falecendo ou interditado qualquer sócio, a sociedade continuará suas atividades com os herdeiros, sucessores e o incapaz, desde que autorizado legalmente. Não sendo possível ou inexistindo interesse destes ou do(s) sócio(s) remanescente(s) na continuidade da sociedade, esta será liquidada após a apuração do Balanço Patrimonial na data do evento. O resultado positivo ou negativo será distribuído ou suportado pelos sócios na proporção de suas quotas.

Cláusula 9ª – Retirada de pró-labore

Os sócios poderão, de comum acordo, fixar uma retirada mensal, a título de pró-labore para os sócios administradores, observadas as disposições regulamentares pertinentes

Cláusula 10ª - Da cessão de quotas

As quotas são indivisíveis e não poderão ser cedidas ou transferidas a terceiros sem o consentimento do outro sócio, a quem fica assegurado, em igualdade de condições e preço direito de preferência para a sua aquisição se postas à venda, formalizando, se realizada a cessão delas, a alteração contratual pertinente.

Cláusula 11ª – Do balanço

Ao término de cada exercício, em 31 de Dezembro, os administradores prestarão contas justificadas de sua administração, procedendo à elaboração do inventário, do balanço patrimonial e do balanço de resultado econômico, cabendo aos sócios, os lucros ou perdas apurados.

Cláusula 12ª - Distribuição de lucros

A sociedade poderá levantar balanços intermediários ou intercalares e distribuir os lucros evidenciados nos mesmos.

Cláusula 13ª – Dos casos omissos e foro

Nos casos omissos deverão prevalecer as disposições legais em vigor, ficando desde já eleito o Foro da Comarca de Serra/ES, como domicílio especial, com exclusão de qualquer outro, por mais privilegiado que seja.

Sendo assim, assinam o presente instrumento em uma única via.

Serra/ES - 05 de Junho de 2023

Elcio Ferreira Penteado

Vinicius Guedes Penteado



Junta Comercial do Estado de Minas Gerais

Certifico o registro sob o nº 10490122 em 05/06/2023 da Empresa XP COMPANY IMPORTACAO E EXPORTACAO LTDA, Nire 31211524391 e protocolo 233168516 - 05/06/2023. Autenticação: 7426AA56EE3E49E1B376B4ED63EC9E451C1D125. Marinely de Paula Bomfim - Secretária-Geral. Para validar este documento, acesse <http://www.jucemg.mg.gov.br> e informe nº do protocolo 23/316.851-6 e o código de segurança aC2a Esta cópia foi autenticada digitalmente e assinada em 05/06/2023 por Marinely de Paula Bomfim Secretária-Geral.

MARINELY DE PAULA BOMFIM
SECRETÁRIA-GERAL

394



JUNTA COMERCIAL DO ESTADO DE MINAS GERAIS

Registro Digital

Documento Principal

Identificação do Processo		
Número do Protocolo	Número do Processo Módulo Integrador	Data
23/316.851-6	MGP2300465062	05/06/2023

Identificação do(s) Assinante(s)	
CPF	Nome
840.558.049-20	ELCIO FERREIRA PENTEADO
172.730.356-37	VINICIUS GUEDES PENTEADO

Junta Comercial do Estado de Minas Gerais



Junta Comercial do Estado de Minas Gerais

Certifico o registro sob o nº 10490122 em 05/06/2023 da Empresa XP COMPANY IMPORTACAO E EXPORTACAO LTDA, Nire 31211524391 e protocolo 233168516 - 05/06/2023. Autenticação: 7426AA56EE3E49E1B376B4ED63EC9E451C1D125. Marinely de Paula Bomfim - Secretária-Geral. Para validar este documento, acesse <http://www.jucemg.mg.gov.br> e informe nº do protocolo 23/316.851-6 e o código de segurança aC2a Esta cópia foi autenticada digitalmente e assinada em 05/06/2023 por Marinely de Paula Bomfim Secretária-Geral.

MARINELY DE PAULA BOMFIM
SECRETÁRIA GERAL

399



Sistema Nacional de Registro de Empresas Mercantil - SINREM
Governo do Estado de Minas Gerais
Secretaria de Estado da Fazenda de Minas Gerais
Junta Comercial do Estado de Minas Gerais

TERMO DE AUTENTICAÇÃO - REGISTRO DIGITAL

Certifico que o ato, assinado digitalmente, da empresa XP COMPANY IMPORTACAO E EXPORTACAO LTDA, de NIRE 3121152439-1 e protocolado sob o número 23/316.851-6 em 05/06/2023, encontra-se registrado na Junta Comercial sob o número 10490122, em 05/06/2023. O ato foi deferido eletronicamente pelo examinador Edineia Maria de Souza.

Certifica o registro, a Secretária-Geral, Marinely de Paula Bomfim. Para sua validação, deverá ser acessado o sitio eletrônico do Portal de Serviços / Validar Documentos (<https://portalservicos.jucemg.mg.gov.br/Portal/pages/imagemProcesso/viaUnica.jsf>) e informar o número de protocolo e chave de segurança.

Capa de Processo

Assinante(s)	
CPF	Nome
840.558.049-20	ELCIO FERREIRA PENTEADO
172.730.356-37	VINICIUS GUEDES PENTEADO

Documento Principal

Assinante(s)	
CPF	Nome
840.558.049-20	ELCIO FERREIRA PENTEADO
172.730.356-37	VINICIUS GUEDES PENTEADO

Belo Horizonte. segunda-feira, 05 de junho de 2023



Documento assinado eletronicamente por Edineia Maria de Souza, Servidor(a) Público(a), em 05/06/2023, às 16:42 conforme horário oficial de Brasília.



A autenticidade desse documento pode ser conferida no [portal de serviços da jucemg](http://www.jucemg.mg.gov.br) informando o número do protocolo 23/316.851-6.



396
9



JUNTA COMERCIAL DO ESTADO DE MINAS GERAIS

Registro Digital

O ato foi deferido e assinado digitalmente por :

Identificação do(s) Assinante(s)	
CPF	Nome
873.638.956-00	MARINELY DE PAULA BOMFIM

Junta Comercial do Estado de Minas Gerais

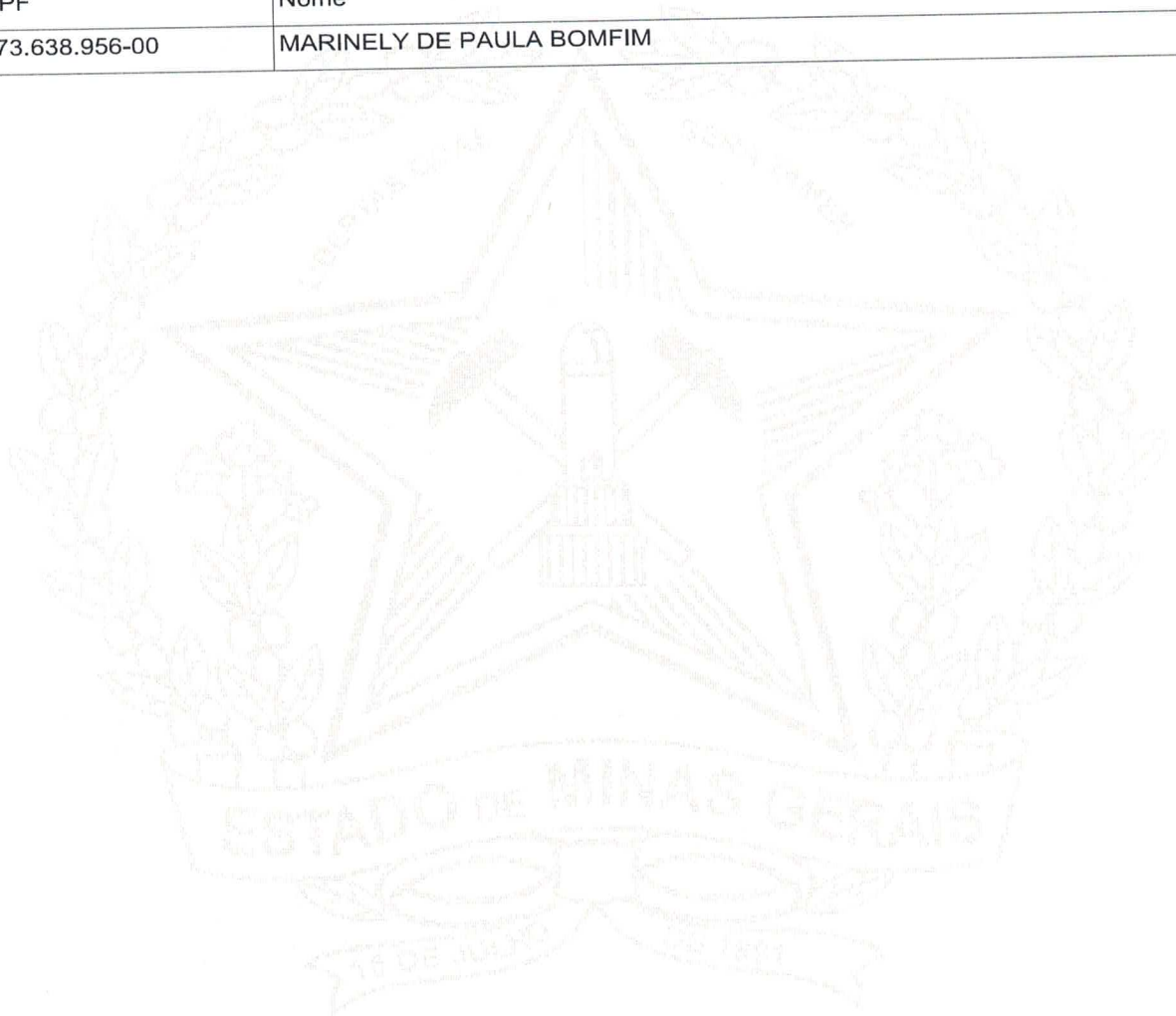

Belo Horizonte, segunda-feira, 05 de junho de 2023



Junta Comercial do Estado de Minas Gerais
Certifico o registro sob o nº 10490122 em 05/06/2023 da Empresa XP COMPANY IMPORTACAO E EXPORTACAO LTDA, Nire 31211524391 e protocolo 233168516 - 05/06/2023. Autenticação: 7426AA56EE3E49E1B376B4ED63EC9E451C1D125. Marinely de Paula Bomfim - Secretária-Geral. Para validar este documento, acesse <http://www.jucemg.mg.gov.br> e informe nº do protocolo 23/316.851-6 e o código de segurança aC2a Esta cópia foi autenticada digitalmente e assinada em 05/06/2023 por Marinely de Paula Bomfim Secretária-Geral.

MARINELY DE PAULA BOMFIM
SECRETÁRIA GERAL



MINISTÉRIO DA ECONOMIA
Secretaria Especial de Desburocratização, Gestão e Governo Digital
Secretaria de Governo Digital
Departamento Nacional de Registro Empresarial e Integração

397
g

AUTENTICAÇÃO DO REGISTRO DIGITAL

A Junta Comercial do Estado do Espírito Santo certifica que, em 12/06/2023, foi realizado o registro para a empresa XP COMPANY IMPORTACAO E EXPORTACAO LTDA, CNPJ 35.571.803/0001-80.

CERTIFICO O REGISTRO EM 12/06/2023 16:23 SOB N° 32203133231.
PROTOCOLO: 230945104 DE 12/06/2023.
CÓDIGO DE VERIFICAÇÃO: 12308681473. CNPJ DA SEDE: 35571803000180.
NIRE: 32203133231. COM EFEITOS DO REGISTRO EM: 05/06/2023.
XP COMPANY IMPORTACAO E EXPORTACAO LTDA



PAULO CEZAR JUFFO
SECRETÁRIO-GERAL
www.simplifica.es.gov.br

A validade deste documento, se impresso, fica sujeito à comprovação de sua autenticidade nos respectivos portais, informando seus respectivos códigos de verificação.

398



REPÚBLICA FEDERATIVA DO BRASIL
CADASTRO NACIONAL DA PESSOA JURÍDICA

NÚMERO DE INSCRIÇÃO 35.571.803/0001-80 MATRIZ	COMPROVANTE DE INSCRIÇÃO E DE SITUAÇÃO CADASTRAL	DATA DE ABERTURA 21/11/2019
--	---	---------------------------------------

NOME EMPRESARIAL
XP COMPANY IMPORTACAO E EXPORTACAO LTDA

TÍTULO DO ESTABELECIMENTO (NOME DE FANTASIA) XP DISTRIBUIDORA DE ELETRONICOS	PORTE EPP
--	---------------------

CÓDIGO E DESCRIÇÃO DA ATIVIDADE ECONÔMICA PRINCIPAL
46.51-6-01 - Comércio atacadista de equipamentos de informática

CÓDIGO E DESCRIÇÃO DAS ATIVIDADES ECONÔMICAS SECUNDÁRIAS

- 33.12-1-02 - Manutenção e reparação de aparelhos e instrumentos de medida, teste e controle**
- 42.21-9-04 - Construção de estações e redes de telecomunicações**
- 43.21-5-00 - Instalação e manutenção elétrica**
- 43.30-4-99 - Outras obras de acabamento da construção**
- 45.30-7-01 - Comércio por atacado de peças e acessórios novos para veículos automotores**
- 46.14-1-00 - Representantes comerciais e agentes do comércio de máquinas, equipamentos, embarcações e aeronaves**
- 46.47-8-01 - Comércio atacadista de artigos de escritório e de papelaria**
- 46.49-4-01 - Comércio atacadista de equipamentos elétricos de uso pessoal e doméstico**
- 46.49-4-02 - Comércio atacadista de aparelhos eletrônicos de uso pessoal e doméstico**
- 46.49-4-07 - Comércio atacadista de filmes, CDs, DVDs, fitas e discos**
- 46.51-6-02 - Comércio atacadista de suprimentos para informática**
- 46.52-4-00 - Comércio atacadista de componentes eletrônicos e equipamentos de telefonia e comunicação**
- 46.65-6-00 - Comércio atacadista de máquinas e equipamentos para uso comercial; partes e peças**
- 46.73-7-00 - Comércio atacadista de material elétrico**
- 46.89-3-99 - Comércio atacadista especializado em outros produtos intermediários não especificados anteriormente**
- 47.53-9-00 - Comércio varejista especializado de eletrodomésticos e equipamentos de áudio e vídeo**
- 61.10-8-03 - Serviços de comunicação multimídia - SCM**
- 62.09-1-00 - Suporte técnico, manutenção e outros serviços em tecnologia da informação**
- 63.11-9-00 - Tratamento de dados, provedores de serviços de aplicação e serviços de hospedagem na internet**
- 77.39-0-99 - Aluguel de outras máquinas e equipamentos comerciais e industriais não especificados anteriormente, sem operador**

CÓDIGO E DESCRIÇÃO DA NATUREZA JURÍDICA
206-2 - Sociedade Empresária Limitada

LOGRADOURO AV ELDES SCHERRER SOUZA	NÚMERO 2230	COMPLEMENTO SALA 508
--	-----------------------	--------------------------------

CEP 29.167-080	BAIRRO/DISTRITO COLINA DE LARANJEIRAS	MUNICÍPIO SERRA	UF ES
--------------------------	---	---------------------------	-----------------

ENDEREÇO ELETRÔNICO	TELEFONE (27) 3065-3885
---------------------	-----------------------------------

ENTE FEDERATIVO RESPONSÁVEL (EFR)

SITUAÇÃO CADASTRAL ATIVA	DATA DA SITUAÇÃO CADASTRAL 21/11/2019
------------------------------------	---

MOTIVO DE SITUAÇÃO CADASTRAL

SITUAÇÃO ESPECIAL *****	DATA DA SITUAÇÃO ESPECIAL *****
----------------------------	------------------------------------

Aprovado pela Instrução Normativa RFB nº 2.119, de 06 de dezembro de 2022.

Emitido no dia **02/02/2024** às **16:49:36** (data e hora de Brasília).

Página: 1/2

399
0



REPÚBLICA FEDERATIVA DO BRASIL

CADASTRO NACIONAL DA PESSOA JURÍDICA

NÚMERO DE INSCRIÇÃO 35.571.803/0001-80 MATRIZ	COMPROVANTE DE INSCRIÇÃO E DE SITUAÇÃO CADASTRAL	DATA DE ABERTURA 21/11/2019
NOME EMPRESARIAL XP COMPANY IMPORTACAO E EXPORTACAO LTDA		
CÓDIGO E DESCRIÇÃO DAS ATIVIDADES ECONÔMICAS SECUNDÁRIAS 80.20-0-01 - Atividades de monitoramento de sistemas de segurança eletrônico 95.11-8-00 - Reparação e manutenção de computadores e de equipamentos periféricos 95.21-5-00 - Reparação e manutenção de equipamentos eletroeletrônicos de uso pessoal e doméstico		
CÓDIGO E DESCRIÇÃO DA NATUREZA JURÍDICA 206-2 - Sociedade Empresária Limitada		
LOGRADOURO AV ELDES SCHERRER SOUZA	NÚMERO 2230	COMPLEMENTO SALA 508
CEP 29.167-080	BAIRRO/DISTRITO COLINA DE LARANJEIRAS	MUNICÍPIO SERRA
		UF ES
ENDEREÇO ELETRÔNICO	TELEFONE (27) 3065-3885	
ENTE FEDERATIVO RESPONSÁVEL (EFR) *****		
SITUAÇÃO CADASTRAL ATIVA	DATA DA SITUAÇÃO CADASTRAL 21/11/2019	
MOTIVO DE SITUAÇÃO CADASTRAL		
SITUAÇÃO ESPECIAL *****	DATA DA SITUAÇÃO ESPECIAL *****	

Aprovado pela Instrução Normativa RFB nº 2.119, de 06 de dezembro de 2022.

Emitido no dia **02/02/2024 às 16:49:36** (data e hora de Brasília).

Página: **2/2**



MINISTÉRIO DA FAZENDA
Secretaria da Receita Federal do Brasil
Procuradoria-Geral da Fazenda Nacional

**CERTIDÃO NEGATIVA DE DÉBITOS RELATIVOS AOS TRIBUTOS FEDERAIS E À DÍVIDA
ATIVA DA UNIÃO**

Nome: **XP COMPANY IMPORTACAO E EXPORTACAO LTDA**
CNPJ: **35.571.803/0001-80**

Ressalvado o direito de a Fazenda Nacional cobrar e inscrever quaisquer dívidas de responsabilidade do sujeito passivo acima identificado que vierem a ser apuradas, é certificado que não constam pendências em seu nome, relativas a créditos tributários administrados pela Secretaria da Receita Federal do Brasil (RFB) e a inscrições em Dívida Ativa da União (DAU) junto à Procuradoria-Geral da Fazenda Nacional (PGFN).

Esta certidão é válida para o estabelecimento matriz e suas filiais e, no caso de ente federativo, para todos os órgãos e fundos públicos da administração direta a ele vinculados. Refere-se à situação do sujeito passivo no âmbito da RFB e da PGFN e abrange inclusive as contribuições sociais previstas nas alíneas 'a' a 'd' do parágrafo único do art. 11 da Lei nº 8.212, de 24 de julho de 1991.

A aceitação desta certidão está condicionada à verificação de sua autenticidade na Internet, nos endereços <<http://rfb.gov.br>> ou <<http://www.pgfn.gov.br>>.

Certidão emitida gratuitamente com base na Portaria Conjunta RFB/PGFN nº 1.751, de 2/10/2014.

Emitida às 16:30:26 do dia 02/02/2024 <hora e data de Brasília>.

Válida até 31/07/2024.

Código de controle da certidão: **37E8.ABB6.468B.99EB**

Qualquer rasura ou emenda invalidará este documento.

401
8



ESTADO DO ESPÍRITO SANTO
SECRETARIA DE ESTADO DA FAZENDA

Certidão Negativa de Débitos para com a Fazenda Pública Estadual - MOD. 2

Certidão N° 20240000168986

Identificação do Requerente: CNPJ N° 35.571.803/0001-80

Certificamos que, até a presente data, não existe débito contra o portador do Cadastro de Pessoa Jurídica acima especificado, ficando ressalvada à Fazenda Pública Estadual o direito de cobrar quaisquer dívidas que venham a ser apuradas.

Certidão emitida via Sistema Eletrônico de Processamento de Dados, nos termos do Regulamento do ICMS/ES, aprovado pelo Decreto n° 1.090-R, de 25 de outubro de 2002.

Certidão emitida em **02/02/2024**, válida até **02/05/2024**.

A autenticidade deste documento poderá ser confirmada via internet por meio do endereço **www.sefaz.es.gov.br** ou em qualquer Agência da Receita Estadual.

Vitória, 02/02/2024.

Autenticação eletrônica: **001F.9E3A.A4A0.E73F**





PREFEITURA DA SERRA
SECRETARIA MUNICIPAL DA FAZENDA

29176-439 - RUA MAESTRO ANTONIO CICERO, 111 CACAROCA Serra ES

CERTIDÃO NEGATIVA DE DÉBITOS

Número 11760213/2024

Data Geração: 28/02/2024

Data Validade: 28/04/2024

Certificamos que não constam em nome do sujeito passivo identificado, nesta data, débitos com a Fazenda Pública Municipal, ressalvando o direito do município de cobrar quaisquer débitos que vierem a ser conhecidos e apurados após a expedição desta certidão.

Identificação

Crc 8541009

Contribuinte XP COMPANY IMPORTACAO E EXPORTACAO LTDA

CNPJ / CPF 35.571.803/0001-80

IE / RG

Endereco 29167-080 - AVENIDA Eldes Scherrer Souza, 2230 SALA 508

Bairro Colina de Laranjeiras Cidade: Serra Estado: ES

Data Emissão: 29/02/2024

Tanto a veracidade da informação quanto a manutenção da condição de não devedor poderá ser verificada na seguinte página da Internet:

<http://www.serra.es.gov.br>

Número: 11760213/2024

Inscrição: 8541009

ATENÇÃO: Qualquer rasura ou emenda **INVALIDARÁ** este documento.

Certidão Emitida Gratuitamente

[Voltar](#)[Imprimir](#)

Certificado de Regularidade do FGTS - CRF

Inscrição: 35.571.803/0001-80
Razão Social: XTRADE COMERCIAL E REPRESENTAÇÃO LTDA
Endereço: RUA JOSE LUIZ MAIA 130 / N SRA DAS GRACAS TR / VARGINHA / MG / 37060-790

A Caixa Econômica Federal, no uso da atribuição que lhe confere o Art. 7, da Lei 8.036, de 11 de maio de 1990, certifica que, nesta data, a empresa acima identificada encontra-se em situação regular perante o Fundo de Garantia do Tempo de Serviço - FGTS.

O presente Certificado não servirá de prova contra cobrança de quaisquer débitos referentes a contribuições e/ou encargos devidos, decorrentes das obrigações com o FGTS.

Validade: 11/03/2024 a 09/04/2024

Certificação Número: 2024031108145384206215

Informação obtida em 11/03/2024 10:54:52

A utilização deste Certificado para os fins previstos em Lei esta condicionada a verificação de autenticidade no site da Caixa:
www.caixa.gov.br

404



PODER JUDICIÁRIO
JUSTIÇA DO TRABALHO

CERTIDÃO NEGATIVA DE DÉBITOS TRABALHISTAS

Nome: XP COMPANY IMPORTACAO E EXPORTACAO LTDA (MATRIZ E FILIAIS)
CNPJ: 35.571.803/0001-80
Certidão n°: 7764109/2024
Expedição: 02/02/2024, às 16:47:49
Validade: 31/07/2024 - 180 (cento e oitenta) dias, contados da data de sua expedição.

Certifica-se que **XP COMPANY IMPORTACAO E EXPORTACAO LTDA (MATRIZ E FILIAIS)**, inscrito(a) no CNPJ sob o n° 35.571.803/0001-80, **NÃO CONSTA** como inadimplente no Banco Nacional de Devedores Trabalhistas. Certidão emitida com base nos arts. 642-A e 883-A da Consolidação das Leis do Trabalho, acrescentados pelas Leis ns.º 12.440/2011 e 13.467/2017, e no Ato 01/2022 da CGJT, de 21 de janeiro de 2022. Os dados constantes desta Certidão são de responsabilidade dos Tribunais do Trabalho.

No caso de pessoa jurídica, a Certidão atesta a empresa em relação a todos os seus estabelecimentos, agências ou filiais.

A aceitação desta certidão condiciona-se à verificação de sua autenticidade no portal do Tribunal Superior do Trabalho na Internet (<http://www.tst.jus.br>).

Certidão emitida gratuitamente.

INFORMAÇÃO IMPORTANTE

Do Banco Nacional de Devedores Trabalhistas constam os dados necessários à identificação das pessoas naturais e jurídicas inadimplentes perante a Justiça do Trabalho quanto às obrigações estabelecidas em sentença condenatória transitada em julgado ou em acordos judiciais trabalhistas, inclusive no concernente aos recolhimentos previdenciários, a honorários, a custas, a emolumentos ou a recolhimentos determinados em lei; ou decorrentes de execução de acordos firmados perante o Ministério Público do Trabalho, Comissão de Conciliação Prévia ou demais títulos que, por disposição legal, contiver força executiva.

405
P

PODER JUDICIÁRIO
 TRIBUNAL DE JUSTIÇA DO ESTADO DO ESPÍRITO SANTO
 R. Des. Homero Mafra, 60 Enseada do Suá, Vitória - ES | CEP: 29.050-275 | Tel: (27) 3334-2000.

CERTIDÃO NEGATIVA DE PRIMEIRA INSTÂNCIA NATUREZA DE RECUPERAÇÃO JUDICIAL E EXTRAJUDICIAL (FALÊNCIA E CONCORDATA)

Dados da Certidão

Razão Social: XP COMPANY IMPORTACAO E EXPORTACAO LTDA

CNPJ: 35.571.803/0001-80

Data de Expedição: 29/02/2024 08:10:21

Validade: 30 DIAS

Nº da Certidão: * 2022947712 *

-- ENDEREÇO --

Município: - NÃO INFORMADO -

Bairro: - NÃO INFORMADO -

Logradouro: - NÃO INFORMADO -

Número: - NÃO INFORMADO -

Complemento: - NÃO INFORMADO -

CEP: - NÃO INFORMADO -

-- CONTATO --

Email: - NÃO INFORMADO -

Telefone Fixo: - NÃO INFORMADO -

Telefone Celular: - NÃO INFORMADO -

CERTIFICA que, consultando a base de dados do Sistema de Gerenciamento de Processos do Poder Judiciário do Estado do Espírito Santo (E-Jud, SIEP, PROJUDI e PJe) até a presente data e hora, **NADA CONSTA** contra o solicitante .

Observações

- a. Certidão expedida gratuitamente através da Internet;
- b. Os dados do(a) solicitante acima informados são de sua responsabilidade, devendo a titularidade ser conferida pelo interessado e/ou destinatário;
- c. O prazo de validade desta certidão é de 30 (trinta) dias, contados da data da expedição, conforme disposto no art. 467 do Código de Normas da Corregedoria Geral da Justiça. Após essa data será necessária a emissão de uma nova certidão;
- d. A autenticidade desta certidão poderá ser confirmada na página do Tribunal de Justiça do Estado do Espírito Santo - www.tjes.jus.br -, utilizando o número da certidão acima identificado;
- e. Em relação as comarcas da entrância especial (Vitória/Vila Velha/Cariacica/Serra/Viana), as ações de: execução fiscal estadual, falência e recuperação judicial, e auditoria militar, tramitam, apenas, no juízo de Vitória;
- f. As ações de natureza cível abrangem inclusive aquelas que tramitam nas varas de Órfãos e Sucessões (Tutela, Curatela, Interdição,...), Juizado Especial Cível, Juizado Especial da Fazenda Pública, Execução Fiscal e Execução Patrimonial (observado o item e);
- g. As ações de natureza criminal abrangem, dentre outras: as de auditoria militar e de juizados especiais criminais;
- h. As matérias atinentes as varas de família e infância e juventude são objeto de certidão específica;
- i. A base de dados do sistema de gerenciamento processual (1ª INSTÂNCIA: eJUD, SIEP, PROJUDI, PJe-1G; 2ª INSTÂNCIA: Sistema de Segunda Instância, PJe-2G) contém o registro de todos os processos distribuídos no Judiciário do Estado do Espírito Santo, com exceção do SEEU;
- j. A certidão negativa referente ao Sistema Eletrônico de Execução Unificado – SEEU deverá ser requerida ao Cartório do Ofício de Distribuidor da Comarca, conforme Ato Normativo Conjunto nº. 009/2021.



4060

Proposta Comercial

À,

MUNICÍPIO DE BARRA DO JACARÉ – ESTADO DO PARANÁ
EDITAL DO PREGÃO ELETRÔNICO Nº 10/2024

Dados do Proponente:

XP COMPANY IMPORTACAO E EXPORTACAO LTDA,
CNPJ nº 35.571.803/0001-80 - IE nº 084.095.85-7 - IM nº 4764042
AV Eldes Scherrer Souza, nº 2230 – Sala 508, Bairro Colina de Laranjeiras, CEP 29.167.080
- Cidade: Serra/ES
Telefone: (27) 3065-3885 - e-mail: licitacao@distribuidoraxp.com.br

Dados Bancarios:

Banco do Brasil - Agência: 32-9 - Conta Corrente: 89.216-5

Dados responsável e por assinatura em atas, contratos e demais documentos

Nome do Representante legal: Vinicius Guedes Penteado
CPF: 172.730.356-37 – RG: MG-23.117.114 – SSP/MG
Sócio Administrador
E-mail: licitacao@distribuidoraxp.com.br

Proposta Preço/Técnica:

Item	Descrição	UNIDADE	Quantidade	Marca	Valor unitário	Valor Total
09	BATERIA DESCRIÇÃO: BATERIA 12V 7AH Garantia: 12 meses Marca: COLETEK Modelo: BS-12V7AH-L Fabricante: COLETEK	PÇ	10	COLETEK	R\$ 69,20	R\$ 692,00
42	NOBREAK DESCRIÇÃO: Nobreak (UPS) de 600VA Capacidade: 600VA/300W. Tensão de Entrada: 110V ou 220V (conforme a necessidade regional). Tensão de Saída: 110V. Mínimo de 4 tomadas no padrão brasileiro (ou conforme o padrão do país). Autonomia: Mínimo de 15 minutos a plena carga. Mínimo de 30 minutos a meia carga. Tempo de Recarga: 80% da capacidade em até 4 horas após o desligamento completo. Proteção: Contra sobrecarga e curto-circuito nas saídas. Contra descargas elétricas e surtos de tensão. Filtro de linha integrado.	PÇ	39	Zion Power	R\$ 319,00	R\$ 12.441,00

XP COMPANY IMPORTACAO E EXPORTACAO LTDA. CNPJ 35.571.803/0001-80

AV Eldes Scherrer Souza, nº 2230 – Sala 508, Bairro Colina de Laranjeiras, CEP.29.167.080 - Cidade: Serra/ES – CEP 29.167-080
Telefone: (27) 3065-3885

407
0



<p>LEDs ou display para indicar modo rede, modo bateria, bateria baixa e sobrecarga. Alarmes Sonoros: Indicação de modo bateria, bateria baixa e sobrecarga. Bateria: Selada, livre de manutenção e à prova de vazamentos. Compatível com computadores, modems, roteadores e outros dispositivos eletrônicos. Recursos Adicionais: Função de partida a frio (permite ligar o nobreak na ausência de rede elétrica). Desligamento automático em caso de ausência de carga ou sobrecarga. Certificações: RoHS (Restrição de Substâncias Perigosas). CE (Conformidade Europeia). INMETRO ou equivalente.</p> <p>Garantia: 12 meses Marca: Zion Power Modelo: ZPS600BA Fabricante: Zion Power</p>					
---	--	--	--	--	--

VALOR TOTAL: R\$ 13.133,00(treze mil e cento e trinta e três reais).

Validade da Proposta de 60 (Sessenta) dias.

Prazo de Entrega: 15 dias após a emissão da nota de empenho.

Declaramos que nos preços propostos estão incluídas todas as despesas: direta ou indiretamente, gastos da empresa com suporte técnico e administrativo, impostos, seguros, taxas, ou quaisquer outros que possam incidir sobre o preço do produto ofertado.

Declaramos que proposta apresentada para participar do Pregão Eletrônico foi elaborada de maneira independente pela empresa, e o conteúdo da proposta não foi, no todo ou em parte, direta ou indiretamente, informado, discutido ou recebido de qualquer outro participante potencial ou de fato do Pregão Eletrônico por qualquer meio ou por qualquer pessoa.

Declaramos ainda que a intenção de apresentar a proposta elaborada para participar do presente pregão eletrônico, não foi informada, discutida ou recebida de qualquer outro participante potencial ou de fato da referida licitação, por qualquer meio ou por qualquer pessoa.

Declaramos conhecer e concordar plenamente com as cláusulas e condições do Edital deste pregão e seus anexos, apresentamos nossa proposta de preços para fornecimento do objeto do certame conforme valores e especificações técnicas.



408

Declaramos que o equipamentos são novo de primeiro uso, devidamente embalados individualmente, em material reciclado, embalagem próprias para segurança e proteção dos equipamentos.

Serra – ES, 18 de Março de 2024.

VINICIUS
GUEDES

PENTEADO:172
73035637

Assinado de forma digital
por VINICIUS GUEDES
PENTEADO:17273035637
Dados: 2024.03.18
14:08:04 -03'00'

XP COMPANY IMPORTACAO E EXPORTACAO LTDA

CNPJ nº 35.571.803/0001-80

Vinicius Guedes Penteado

CPF: 172.730.356-37 – RG: MG-23.117.114 – SSP/MG

Sócio Administrador

BS-12V7A-L

Bateria de chumbo-ácido regulada por válvula



Características

Tensão nominal	12V (6 células por unidade)	
Capacidade nominal em 20 horas a 10,5V (25°C)	7Ah	
Capacidade (25°C)	10 horas a 10,5V	5,9Ah
	1 hora a 9,60V	3,7Ah
Tipo de terminal	T1	
Torque	N/A	
Resistência interna aproximada (25°C)	35,0mΩ	
Dimensões	Comprimento	151±1,5mm
	Largura	65±1mm
	Altura	94±1mm
	Altura total (com conector)	100±1mm
Vida útil em espera	JIS at 25°C	5 anos
	Eurobat a 20°C	3-5 anos
Peso	2,10kg ±4%	
Temperatura nominal de operação	25±3°C	
Faixa de temperatura de operação	Descarga	-15°C~50°C
	Carga	-10°C~50°C
	Armazenamento	-20°C~50°C
Tensão de flutuação de carga a 25°C	13,6V~13,8V	
Tensão de carregamento cíclico a 25°C	14,5V~15,0V	
Compensação de temperatura	Carga flutuante	-18 mV/°C/Bloco
	Carga de ciclo	-30 mV/°C/Bloco
Corrente máxima de carga	1,95A	
Corrente máxima de descarga por 5 segundos	97,5A	
Taxa de autodescarga (25°C)	≤3%/mês	
Recipiente de bateria ABS UL94-HB	V-0 opcional	

Visão geral

São desenvolvidas com tecnologia AGM de última geração, placas e eletrólito de alta performance. Com excelente valor e características, esse alcance é adequado para todas as aplicações de propósito geral.

Dimensões e tipo de terminal (em mm)

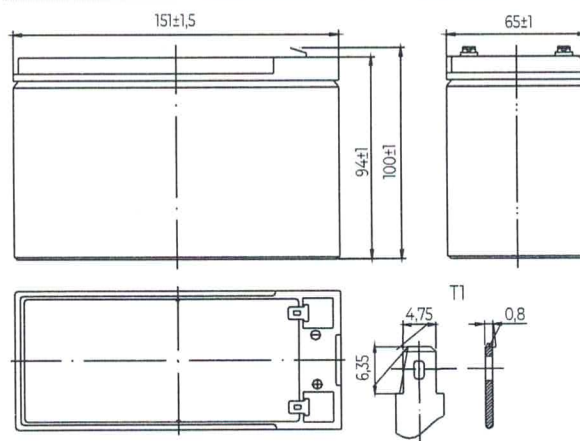

Certificações e conformidades



Em conformidade com: EUROBAT, RoHS, WEEE's e Reach.
Fabricado de acordo com IEC 60896-21 / 22

Construção

Componente	Placa positiva	Placa negativa	Recipiente	Separador	Eletrólito	Válvula de segurança	Terminal
Matéria prima	Dióxido de chumbo	Chumbo	ABS	AGM	Ácido sulfúrico	Borracha	Cobre

Características de corrente de descarga constante a 25°C

(Ampere/bateria)

FV/tempo	5min	10min	15min	30min	60min	2h	3h	4h	5h	10h	20h
9,60V	21,7	13,7	10,7	6,04	3,71	2,26	1,56	1,29	1,10	0,60	0,32
9,90V	21,0	13,3	10,5	5,92	3,66	2,24	1,55	1,28	1,09	0,59	0,32
10,2V	20,1	12,8	10,1	5,74	3,57	2,22	1,54	1,28	1,08	0,59	0,32
10,5V	19,3	12,2	9,73	5,60	3,49	2,19	1,53	1,27	1,08	0,59	0,32
10,8V	18,2	11,5	9,22	5,39	3,39	2,13	1,48	1,23	1,04	0,58	0,31

Características de potência de descarga constante a 25°C

(Watts/bateria)

FV/tempo	5min	10min	15min	30min	60min	2h	3h	4h	5h	10h	20h
9,60V	242	155	122	69,2	43,0	26,4	18,6	15,4	13,1	7,16	3,84
9,90V	234	150	119	67,8	42,4	26,3	18,4	15,3	13,0	7,13	3,82
10,2V	225	144	115	65,7	41,3	26,0	18,3	15,2	13,0	7,10	3,80
10,5V	215	138	111	64,2	40,5	25,6	18,2	15,1	12,9	7,05	3,78
10,8V	203	130	105	61,8	39,2	25,0	17,6	14,6	12,5	6,91	3,70

As características acima representam valores médios e podem ser obtidas em três ciclos de carga e descarga. As baterias devem estar totalmente carregadas antes do teste. Os dados deste documento estão sujeitos a alterações sem aviso prévio e tornam-se contratuais somente após confirmação por escrito. Entre em contato com a Coletek para obter a versão mais recente disponível.

BS-12V7A-L

Bateria de chumbo-ácido regulada por válvula



Curva de descarga (25°C)

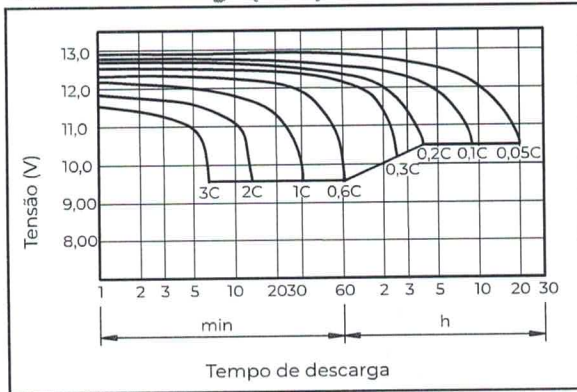

Curva de carga (25°C)

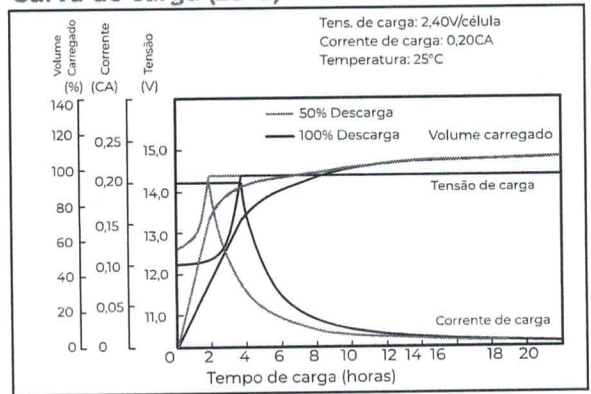

Efeitos da temperatura na capacidade

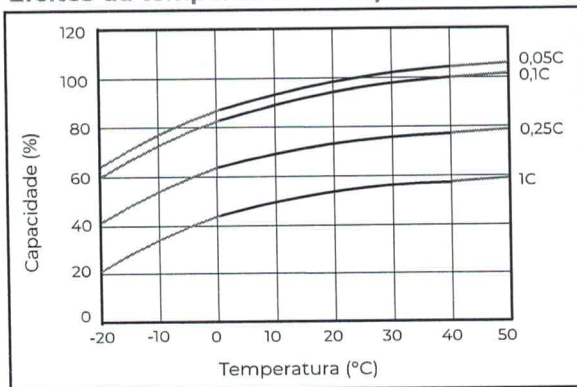

Curva de autodescarga

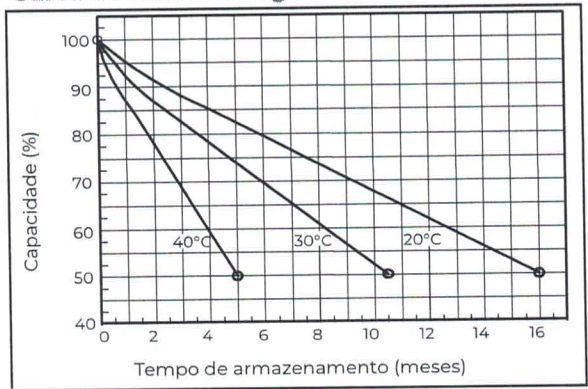

Ciclo de vida sob temperatura

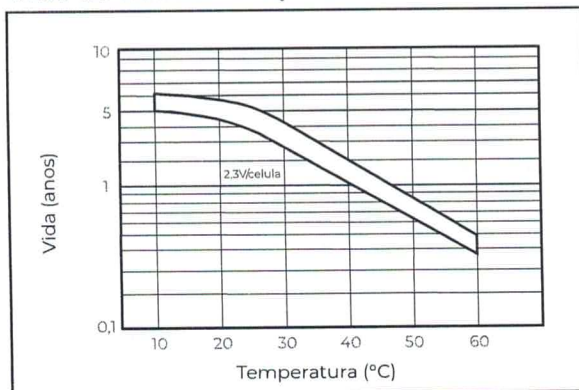

Ciclo de vida em profundidade de descarga a 25°C (D.O.D.)

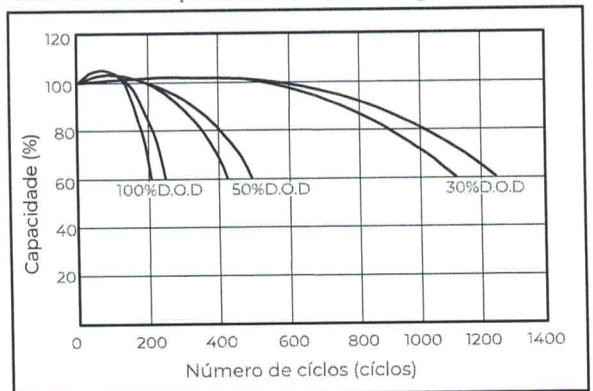

Relação TCA e capacidade a 25°C

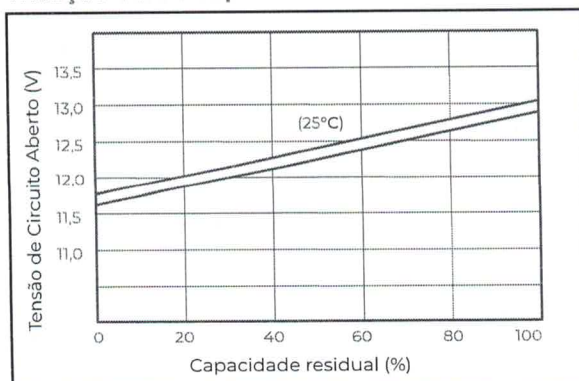

Relação entre tensão de carga e temperatura

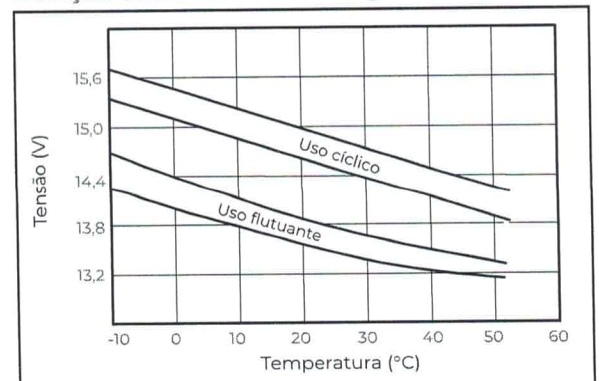

ZION POWER

Nobreak 600VA

ZPS600BA - ZPS600M1 - ZPS600M2

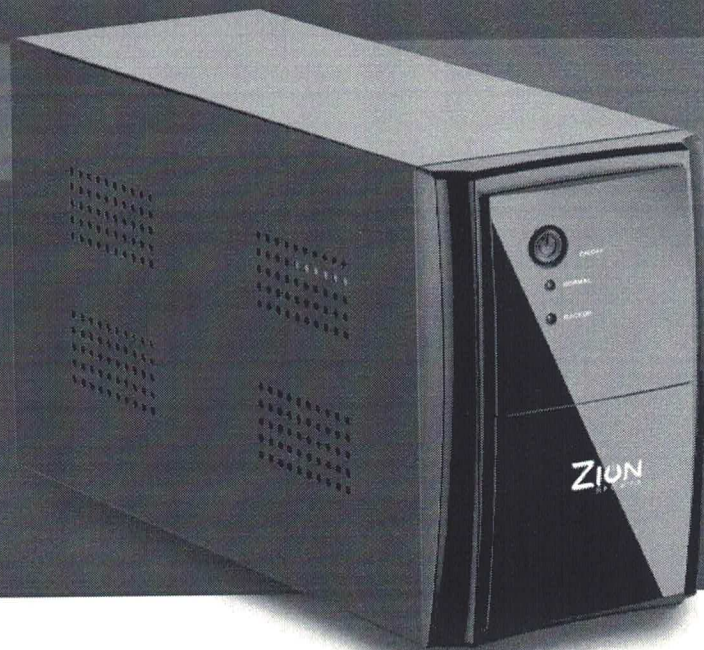

APLICAÇÕES

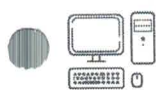

Computadores



Roteadores



TVs



Switches



CFTV



DVRs



PABX/Centrais
condominais



Telefone
sem fio

PRINCIPAIS CARACTERÍSTICAS

- Nobreak interativo com regulação on-line estabilizado interno com 8 estágios de regulação;
- Filtro de linha interno EMI/RFI para ruídos e supressão de surtos;
- Circuito desmagnetizador;
- Microprocessador RISC/Flash com função True RMS;
- AVR: Regulação automática de tensão;
- Sistema PLL: Inversor sincronizado com a rede;
- Diagnóstico de alerta avançado e auto-teste dos circuitos e bateria(s) na inicialização;
- DC Start: Permite ser ligado na ausência de rede elétrica (partida sem rede), religa automaticamente no retorno da rede;
- LEDs indicadores de operação em rede, operação em bateria, sobrecarga e final de autonomia;
- Alarmes sonoros ao ligar e desligar, falha na rede elétrica, nível crítico de bateria e falha no auto-teste;
- Botão liga/desliga temporizada e memorizada para evitar acionamento acidental ou involuntário com função mute para silenciar o alarme sonoro;
- Porta fusível externo com rearme automático (Circuit Breaker);
- Porta USB para comunicação via software de monitoramento (**opcional**);
- Conector para banco externo de bateria(s) (**opcional**);
- Recarga automática das baterias em 4 estágios mesmo com níveis baixos de carga (Recarregador Strong Charger) ou nobreak desligado;
- Auto-teste na inicialização;
- Gabinete metálico com frontal ABS anti-chamas.
- **Proteções internas contra:**
 - Surtos de tensão;
 - Potência excedida na saída, sobrecarga;
 - Descarga total das baterias (Battery Saver);
 - Subtensão e sobretensão por acionamento do inversor com retorno automático;
 - Curto-circuito e sobrecarga por desligamento automático;
 - Queda de energia (Blackout);
 - Ruído elétrico;
 - Aquecimento no inversor;

24/12

ESPECIFICAÇÕES TÉCNICAS

Modelo	ZPS600BA	ZPS600M1	ZPS600M2
Potência	600 VA	600 VA	600 VA
Rendimento	Rendimento 95% (para operação em rede) e 85% (para operação em bateria)		

Entrada

Tensão nominal da entrada	Bivolt Automático 110Vac/220Vac	Monovolt 110Vac	Monovolt 220Vac
Variação de tensão admissível	89 ~ 149Vac ou 175 ~ 262Vac		
Frequência da rede	50Hz ou 60Hz ±5%		

Saída

Fator de potência	0,6		
Tensão nominal na saída	110Vac		
Potência nominal ativa (W)	360W (Carga de Informática)		
Variação da tensão na saída	102 ~ 128Vac +/- 5% (Operação pela Bateria) + 6% - 10% (Operação em Rede)		
Frequência na saída	50Hz ou 60Hz ±1%		
Forma de onda na saída	Semi-senoidal (PWM)		
Acionamento do inversor	0,7 ms		
Número de Tomadas	6 Tomadas NBR14136		

Bateria

Quantidade	1 selada VRLA (Bateria interna)		
Tensão/Capacidade	12V 7Ah		
Tempo de recarga para 100% da capacidade	Aproximadamente 12 horas		
Tempo de autonomia	Até 60 minutos dependendo da carga de informática		

Condições ambientais de operação

Umidade	10 a 90% (não condensado)		
Temperatura de operação	0 a 40°C		
Nível de ruído	< 40dB		

Características físicas

Dimensões (AxLxP)	140 x 86 x 345mm		
Peso	4,2kg	4,0kg	4,0kg
Tamanho do cabo	1,5 metro (NBR 14.136)		

DOCUMENTOS DA EMPRESA
BONDETECH INFORMÁTICA LTDA
CNPJ: 19.283.765/0001-04

PROPOSTA COMERCIAL INICIAL

Ao MUNICÍPIO DE BARRA DO JACARÉ – PR

Referência: Edital Pregão Eletrônico nº 10/2024

BONDETECH INFORMÁTICA LTDA, pessoa jurídica de direito privado regularmente inscrita no CNPJ/MF sob o nº 19.283.765/0001-04 com sede na Rua Pedro Rubilar de Andrade, 46, Bairro Fraron, Pato Branco-PR CEP 85.503-330, Fone: 46 99111-5205 – Site: <https://bondetech.com.br> – E-mail: licitacao@bondetech.com.br neste ato representada por seu Sócio Administrador Fabiano Fraron, portador do RG n.º 7.668.112-0 SESP-PR e inscrito no CPF/MF sob o nº 041.539.539-97, apresenta proposta comercial inicial:

Lote	Item	Descrição	Unid.	Quant.	Valor Ref.	total	marca	modelo
2	1	Adaptador de Rede USB 3.0 para Gigabit Ethernet - Plug & Play (Sem necessidade de instalar softwares drivers) - Retrocompatível com os padrões USB 2.0/1.1 - Certificação: CE, FCC, RoHS REF: TP-Link D-Link Equivalentes	UN	20	R\$ 88,37	R\$ 1.767,40	shinka	shinka
3	1	Adaptador de Rede Wireless USB 3.0 AC1300 - Plug & Play (Sem necessidade de instalar softwares drivers) - Retrocompatível com os padrões USB 2.0/1.1 - Certificação: CE, FCC, RoHS REF: TP-Link D-Link Equivalentes	UN	20	R\$ 160,63	R\$ 3.212,60	shinka	shinka
9	1	Bateria 12v 7Ah	UN	10	R\$ 144,04	R\$ 1.440,40	elgin	elgin
10	1	Bateria CR2016 3v ? Cartela com 5 Unidades REF: Duracell, Panasonic	UN	22	R\$ 8,77	R\$ 192,94	flex	flex
11	1	Bateria CR2025 3v ? Cartela com 5 Unidades REF: Duracell, Panasonic	UN	22	R\$ 8,84	R\$ 194,48	flex	flex
12	1	Bateria CR2032 3v ? Cartela com 5 Unidades REF: Duracell, Panasonic	UN	27	R\$ 13,92	R\$ 375,84	flex	flex
15	1	Bateria LR44 ? Cartela com 10 Unidades REF: Duracell, Panasonic	UN	24	R\$ 17,11	R\$ 410,64	flex	flex

16	1	<p>Cabo de energia IEC 60320 C13 (tela ou PC). NBR 14136 (padrão brasileiro) ou equivalente regional para o lado da tomada. Corrente Máxima: 10A. Tensão: 110V a 240V. Comprimento: Mínimo de 1,8 metros. Condutor interno: Cobre. Isolamento: PVC ou material equivalente resistente a chamas. Construção e Durabilidade: Deve ser flexível e resistente ao desgaste e torção. Reforço nas extremidades para prevenir rupturas. Certificações: INMETRO ou equivalente regional. Conformidade com normas de segurança aplicáveis.</p>	UN	61	R\$ 18,01	R\$ 1.098,61	flex	flex
17	1	Cabo de rede CAT 5e.100% cobre. 305 metros	UN	4	R\$ 859,91	R\$ 3.439,64	megatron	megatron
18	1	Cabo extensor de USB A 3.0 macho para USB A 3.0 fêmea com 2 metros.	UN	36	R\$ 30,23	R\$ 1.088,28	dex	dex
19	1	<p>Cabo HDMI 10 metros versão 1.4 Cabo HDMI 10 metros versão 1.4 com condutores banhados a ouro, protegido contra EMI/RFI e sobrecarga, Conexão: HDMI type x HDMI type; versão: 1.4; Compatibilidade resoluções: 480i, 720i, 720p, 1080i e 1080p; Blindagem tripla para máxima isolamento a interferências externas; Capa externa em PVC de alta qualidade; Conectores 24k gold plated; Isoladores de polietileno (FPE) blindados por fita mylar; Revestimento em nylon para máxima proteção; Suporte: full HD / lossless audio / deep color.</p>	UN	31	R\$ 57,70	R\$ 1.788,70	it-blue	it-blue
20	1	Cabo HDMI 3 metros Cabo HDMI com resolução 4k ultra HD; Pontas gold que previnem a oxidação; Dual view: 2 fluxos de vídeo simultâneos.	UN	36	R\$ 23,13	R\$ 832,68	it-blue	it-blue
21	1	Cabo para impressora USB-B 2.0 - 3 metros.	UN	47	R\$ 23,99	R\$ 1.127,53	dex	dex

22	1	<p>Cabo VGA (Video Graphics Array). Conectores: DB15 macho em ambas as extremidades. Conectores banhados a ouro ou níquel para garantir uma conexão de alta qualidade e resistente à corrosão. Comprimento: Mínimo de 1,5 metros. Resolução Suportada: Suporte a resoluções de até 1920x1080 (Full HD) ou superior. Blindagem: Dupla blindagem (folha e trança) para reduzir interferências e garantir a qualidade do sinal. Construção e Durabilidade: Cabo flexível e resistente ao desgaste e torção. Reforço nas extremidades para prevenir rupturas. Núcleo: Núcleo de ferrite em ambas as extremidades para reduzir interferências eletromagnéticas. Isolamento: Isolamento de PVC ou material equivalente resistente a chamas.</p>	UN	28	R\$ 17,10	R\$ 478,80	5+	5+
23	1	<p>Caixa de som para computador Potência de pico 12w; Conectores: conector de 3,5 mm (áudio), usb (alimentação); Resposta de frequência: 160 hz - 20khz; Fornecimento de energia: usb (5v); Som estéreo; Controle de volume; Ajuste conveniente do volume no botão de rotação frontal; Compatibilidade com computador, notebook e outros dispositivos com dispositivos com saída de áudio de 3,5 mm.</p>	UN	61	R\$ 54,54	R\$ 3.326,94	knup	knup
28	1	<p>Fonte de alimentação 500w real Certificado 80 plus; Tensão de entrada: 230vac; Entrada faixa de frequência: 50Hz - 60Hz; Corrente de entrada: 8A máx.; Cabos: - 1x main power: 20+4pin - 1x ATX 12v 4+4pin - 4x periféricos 4pin - 5x SATA 5 pin - 2x PCI-e 6+2pin - 1x floppy 4pin Ambiente: - Temperatura de funcionamento: 5 ? a + 40 ? - Humidade: 20 % a 85%, sem condensação - Temperatura de operação: -40 ? a 55 ? - Umidade de operação: 10% a 95%, sem condensação Aprovação de segurança: - CE / CB / TUV / UL / FCC</p>	UN	41	R\$ 144,14	R\$ 5.909,74	dmix	dmix
29	1	<p>Fonte de alimentação ATX 350w Real Informação adicional: ? Compatível com ATX 12v 2.3 ? Fan de 12 cm silencioso inteligente de velocidade ? Cabo longo de 450mm ? Possui proteção</p>	UN	44	R\$ 108,83	R\$ 4.788,52	brazilpc	brazilpc

		elétrica OPP / OVP / UVP / SCP ? Bivolt chaveada ? Conectores: 7 SATA ? Coolers: 1x Fan de 12cm Corrente: 16a /15a /14a /11a /0.3a /2.5a						
30	1	HD 4 TB, Interface: SATA III (6.0 Gb/s). Formato: 3,5 polegadas (para desktops ou servidores). Velocidade de Rotação: Mínimo de 7200 RPM (Revoluções por Minuto). Cache: Mínimo de 64MB. Tempo de Busca: Máximo de 9ms. Taxa de Transferência: Mínimo de 150 MB/s. Confiabilidade: MTBF (Tempo Médio Entre Falhas): Mínimo de 1 milhão de horas. Eficiência Energética: Consumo em operação: Máximo de 10W. Consumo em repouso: Máximo de 5W. Temperatura: Operação: Entre 5°C e 60°C.	UN	4	R\$ 913,86	R\$ 3.655,44	seagate	seagate
33	1	Módulo de Memória RAM DDR3 (Double Data Rate 3) 8 GB formato DIMM (para desktops), frequência mínima: 1600 MHz (PC3-12800) Certificações: RoHS, CE, FCC REF: Kingston, HyperX	UN	32	R\$ 104,45	R\$ 3.342,40	best memory	best memory
37	1	Monitor LED 21.5? - Resolução 1080p full HD (1920x1080) - Tipo de tela: TN - Brilho: 200 CD/m ² - Resolução máxima: 1920 x 1080 - Contraste estático: 600:1 - Suporte de cores: 16,7m - Pixel Pitch: 0,24825 x 0,24825 mm - Tempo de resposta: 5ms - Revestimento de tela Antiglare (3h) - Frequência: h: 30 - 83 KHz / v: 56 ? 75 Hz - ângulo de visão: 90° / 60° - Suporte de parede (Vesa) 75 x 75mm Entradas / saída: - HDMI - VGA - HP out REF: LG, Samsung Equivalentes	UN	26	R\$ 629,40	R\$ 16.364,40	c3tech	c3tech
38	1	Mouse emborrachado preto com fio USB 2.0 Mouse emborrachado preto com fio USB 2.0 ou superior, ergonômico, cabo mínimo de 1,5 metro. Mínimo 1200 dpi Plug and play REF: Logitech Multilaser Microsoft	UN	70	R\$ 26,85	R\$ 1.879,50	c3tech	c3tech
39	1	Mouse PAD - base em borracha antideslizante e seu revestimento em tecido 22 x 18 cm	UN	75	R\$ 12,78	R\$ 958,50	dex	dex

40	1	Mouse sem fio design ambidestro compacto, conexão Bluetooth e USB 2.0 ou superior e pilha inclusa ? preto. Conexão 2.4GHz 10 metros de conexão wireless Pilha: ?1 AA ou AAA (inclusas) Média de duração da bateria (em horas) 8760 horas Receptor Dongle Wireless USB Plug & Play, sem necessidade de drivers adicionais. REF: Logitech Multilaser Microsoft	UN	49	R\$ 63,75	R\$ 3.123,75	c3tech	c3tech
47	1	Placa de Rede PCI Express 10/100/1000 REF: TP-Link Intel	UN	24	R\$ 50,38	R\$ 1.209,12	dex	dex
49	1	Protetor eletrônico de 5 tomadas Chave inteligente: não precisa de fusível; Proteção contra surtos de tensão; Material antichamas: evita propagação de incêndio, Aumentando a segurança do ambiente; 1 tomada afastada para facilitar conexão de dispositivos que ocupam mais espaço; Grau de proteção IP 20; Comprimento do cabo de força de 1 metro; REF: Intelbras	UN	38	R\$ 38,92	R\$ 1.478,96	megatron	megatron
64	1	Teclado com fio USB 2.0 ou superior, ABNT2 com teclas de atalho para funções como volume, reprodução de mídia, acesso à internet, etc. Ergonômico, para conforto durante longos períodos de uso. Comprimento do Cabo: Mínimo de 1,5 metros. Pés ajustáveis para inclinação. Plug & Play, sem necessidade de drivers adicionais. Certificações: RoHS, CE. REF: Multilaser Logitech	UN	64	R\$ 33,58	R\$ 2.149,12	vinik	vink
65	1	Teclado sem fio 2.4 GHz, ABNT2 Receptor USB wireless com teclas de atalho para funções como volume, reprodução de mídia, acesso à internet, etc. Baterias AA ou AAA, ou bateria recarregável integrada. Pés ajustáveis para inclinação. Plug & Play, sem necessidade de drivers adicionais. Alcance mínimo de 10 metros. REF: Multilaser, Logitech	UN	35	R\$ 113,60	R\$ 3.976,00	logitech	logitech
68	1	Toner Compatível com Chip CE285A	UN	18	R\$ 42,70	R\$ 768,60	masterprint	masterprint
69	1	Toner Compatível com Chip CF217A	UN	47	R\$ 49,50	R\$ 2.326,50	masterprint	masterprint
70	1	Toner Compatível com Chip CF258A	UN	5	R\$ 85,25	R\$ 426,25	masterprint	masterprint
71	1	Toner Compatível com Chip CF283A	UN	50	R\$ 52,64	R\$ 2.632,00	masterprint	masterprint
72	1	Toner Compatível com Chip D101S	UN	34	R\$ 59,00	R\$ 2.006,00	masterprint	masterprint
73	1	Toner Compatível com Chip D104S	UN	4	R\$ 75,03	R\$ 300,12	masterprint	masterprint

M19
P

74	1	Toner Compatível com Chip D111	UN	32	R\$ 99,83	R\$ 3.194,56	masterprint	masterprint
75	1	Toner Compatível com Chip D204L	UN	15	R\$ 72,77	R\$ 1.091,55	masterprint	masterprint
76	1	Fita SO15329	UN	5	R\$ 41,72	R\$ 208,60	masterprint	masterprint
77	1	Toner Compatível com Chip TN1060	UN	18	R\$ 71,74	R\$ 1.291,32	masterprint	masterprint
78	1	Toner Compatível com Chip TN3442/3472	UN	25	R\$ 92,00	R\$ 2.300,00	masterprint	masterprint
79	1	Toner Compatível com Chip W1030XC	UN	37	R\$ 350,08	R\$ 12.952,96	masterprint	masterprint
80	1	Toner Compatível com Chip W1330X	UN	3	R\$ 358,25	R\$ 1.074,75	masterprint	masterprint
82	1	Fotocondutor DR-1060	UN	15	R\$ 171,75	R\$ 2.576,25	masterprint	masterprint
83	1	Fotocondutor DR-3440	UN	17	R\$ 111,08	R\$ 1.888,36	masterprint	masterprint
84	1	Fotocondutor R204	UN	5	R\$ 53,13	R\$ 265,65	masterprint	masterprint
85	1	Fotocondutor W1330X	UN	25	R\$ 358,25	R\$ 8.956,25	masterprint	masterprint
86	1	Fotocondutor W1332AC	UN	9	R\$ 231,25	R\$ 2.081,25	masterprint	masterprint
88	1	Fotocondutor CF219A	UN	20	R\$ 76,67	R\$ 1.533,40	masterprint	masterprint

Total Geral R\$ 117.485,30 (cento e dezessete mil quatrocentos e oitenta e cinco reais e trinta centavos)

AGENCIA e Nº DA CONTA BANCARIA:

NOME DO BANCO: SICREDI

AGÊNCIA: 0737

CONTA CORRENTE: 83648-6

Declaramos que, em nossos preços, estão incluídos todos os custos diretos e indiretos para a perfeita conclusão do objeto da licitação em epígrafe.

2. Prazo de validade da proposta: 60 dias

3. Prazo para entrega do objeto: De acordo com edital

Pato Branco 17 de março de 2024

Documento assinado digitalmente
 **FABIANO FRARON**
 Data: 17/03/2024 23:26:33-0300
 Verifique em <https://validar.iti.gov.br>

BONDETECH INFORMÁTICA LTDA- CNPJ: 19.283.765/0001-04

FABIANO FRARON- CPF 041.539.539-97

RG n.º 7.668.112-0 SESP-PR

Ao MUNICÍPIO DE BARRA DO JACARÉ – PR

Referência: Edital Pregão Eletrônico nº 10/2024

BONDETECH INFORMÁTICA LTDA, pessoa jurídica de direito privado regularmente inscrita no CNPJ/MF sob o nº 19.283.765/0001-04 com sede na Rua Pedro Rubilar de Andrade, 46, Bairro Fraron, Pato Branco-PR CEP 85.503-330, Fone: 46 99111-5205 – Site: <https://bondetech.com.br> – E-mail: licitacao@bondetech.com.br neste ato representada por seu Sócio Administrador Fabiano Fraron, portador do RG n.º 7.668.112-0 SESP-PR e inscrito no CPF/MF sob o nº 041.539.539-97, declara:

- a) que inexistem fatos impeditivos para sua habilitação no certame, ciente da obrigatoriedade de declarar ocorrências posteriores;
- b) que está ciente e concorda com as condições contidas no edital e seus anexos, bem como de que a proposta apresentada compreende a integralidade dos custos para atendimento dos direitos trabalhistas assegurados na Constituição Federal, nas leis trabalhistas, nas normas infralegais, nas convenções coletivas de trabalho e nos termos de ajustamento de conduta vigentes na data de sua entrega em definitivo;
- c) que não emprega menor de 18 anos em trabalho noturno, perigoso ou insalubre e não emprega menor de 16 anos, salvo menor, a partir de 14 anos, na condição de aprendiz, nos termos do artigo 7º, XXXIII, da Constituição;
- d) que não possui, em sua cadeia produtiva, empregados executando trabalho degradante ou forçado, observando o disposto nos incisos III e IV do art. 1º e no inciso III do art. 5º da Constituição Federal;
- e) que cumpre as exigências de reserva de cargos para pessoa com deficiência e para reabilitado da Previdência Social, previstas em lei e em outras normas específicas;
- f) que cumpre os requisitos estabelecidos no artigo 3º da Lei Complementar nº 123, de 2006, estando apto a usufruir do tratamento favorecido estabelecido em seus arts. 42 a 49;
- g) que assume a responsabilidade pelas transações que forem efetuadas no sistema, assumindo como firmes e verdadeiras;
- h) que atesta o atendimento à política pública ambiental de licitação sustentável, em especial que se responsabiliza integralmente com a logística reversa dos produtos, embalagens e serviços pós-consumo no limite da proporção que fornecerem ao poder público, assumindo a responsabilidade pela destinação final, ambientalmente adequada.

Por ser expressão da verdade, firmamos o presente.



4210

Pato Branco 17 de março de 2024



Documento assinado digitalmente
FABIANO FRARON
Data: 17/03/2024 23:26:33-0300
Verifique em <https://validar.itl.gov.br>

BONDETECH INFORMÁTICA LTDA- CNPJ: 19.283.765/0001-04
FABIANO FRARON - CPF 041.539.539-97

RG n.º 7.668.112-0 SESP-PR



CONTROLADORIA-GERAL DA UNIÃO

Certidão negativa correccional (ePAD, CGU-PJ, CEIS, CNEP e CEPIM)

Consultado: **BONDETECH INFORMATICA LTDA**

CPF/CNPJ: **19.283.765/0001-04**

Certifica-se que, em consulta aos sistemas ePAD e CGU-PJ e aos cadastros CEIS, CNEP e CEPIM mantidos pela Corregedoria-Geral da União, **NÃO CONSTAM** registros de penalidades vigentes relativas ao CNPJ/CPF consultado.

Destaca-se que, nos termos da legislação vigente, os referidos cadastros consolidam informações prestadas pelos entes públicos, de todos os Poderes e esferas de governo.

Os Sistemas ePAD e CGU-PJ consolidam os dados sobre o andamento dos processos administrativos de responsabilização de entes privados no Poder Executivo Federal.

O Cadastro Nacional de Empresas Inidôneas e Suspensas (CEIS) apresenta a relação de empresas e pessoas físicas que sofreram sanções que implicaram a restrição de participar de licitações ou de celebrar contratos com a Administração Pública.

O Cadastro Nacional de Empresas Punidas (CNEP) apresenta a relação de empresas que sofreram qualquer das punições previstas na Lei nº 12.846/2013 (Lei Anticorrupção).

O Cadastro de Entidades Privadas sem Fins Lucrativos Impedidas (CEPIM) apresenta a relação de entidades privadas sem fins lucrativos que estão impedidas de celebrar novos convênios, contratos de repasse ou termos de parceria com a Administração Pública Federal, em função de irregularidades não resolvidas em convênios, contratos de repasse ou termos de parceria firmados anteriormente.

Certidão emitida às 16:04:46 do dia 26/03/2024 , com validade até o dia 25/04/2024.

Link para consulta da verificação da certidão <https://certidoes.cgu.gov.br/>

Código de controle da certidão: A68I4ptc8AooYeMAhTNw

Qualquer rasura ou emenda invalidará este documento.



CONTROLADORIA-GERAL DA UNIÃO

Certidão negativa correcional (ePAD, CGU-PJ, CEIS, CNEP e CEPIM)

Consultado: **FABIANO FRARON**

CPF/CNPJ: **041.539.539-97**

Certifica-se que, em consulta aos sistemas ePAD e CGU-PJ e aos cadastros CEIS, CNEP e CEPIM mantidos pela Corregedoria-Geral da União, **NÃO CONSTAM** registros de penalidades vigentes relativas ao CNPJ/CPF consultado.

Destaca-se que, nos termos da legislação vigente, os referidos cadastros consolidam informações prestadas pelos entes públicos, de todos os Poderes e esferas de governo.

Os Sistemas ePAD e CGU-PJ consolidam os dados sobre o andamento dos processos administrativos de responsabilização de entes privados no Poder Executivo Federal.

O Cadastro Nacional de Empresas Inidôneas e Suspensas (CEIS) apresenta a relação de empresas e pessoas físicas que sofreram sanções que implicaram a restrição de participar de licitações ou de celebrar contratos com a Administração Pública.

O Cadastro Nacional de Empresas Punidas (CNEP) apresenta a relação de empresas que sofreram qualquer das punições previstas na Lei nº 12.846/2013 (Lei Anticorrupção).

O Cadastro de Entidades Privadas sem Fins Lucrativos Impedidas (CEPIM) apresenta a relação de entidades privadas sem fins lucrativos que estão impedidas de celebrar novos convênios, contratos de repasse ou termos de parceria com a Administração Pública Federal, em função de irregularidades não resolvidas em convênios, contratos de repasse ou termos de parceria firmados anteriormente.

Certidão emitida às 16:05:19 do dia 26/03/2024 , com validade até o dia 25/04/2024.

Link para consulta da verificação da certidão <https://certidoes.cgu.gov.br/>

Código de controle da certidão: VIQVXAqIxxMTKKpcxmjf

Qualquer rasura ou emenda invalidará este documento.

22/3
P



Consulta de Impedidos de Licitar

CNPJ: 19283765000104

NENHUM ITEM ENCONTRADO!

425
P



TCEPR
TRIBUNAL DE CONTAS DO ESTADO DO PARANÁ

Consulta de Impedidos de Licitar

CPF: 04153953997

NENHUM ITEM ENCONTRADO!

426

BONDETECH INFORMÁTICA LTDA
CONTRATO SOCIAL

FABIANO FRARON, brasileiro, empresário, casado com o regime de comunhão parcial de bens, portador do CPF nº 041.539.539-97 e RG Nº 7.668.112-0 emitida na data de 11/03/1996 pela SSP-PR, residente e domiciliado na Rua: Dr. Beltrão, 648 – Industrial – Pato Branco PR – CEP 85506-540; **PAULA TEREZA TREMEA**, brasileira, casada, com o regime de comunhão parcial de bens, empresária, portadora do CPF nº 047.893.529-35 e RG nº 8.922.025-4 emitida na data de 11/01/2000 pela SSP-PR, residente e domiciliada na Rua: Dr. Beltrão, 648 – Industrial – Pato Branco PR – CEP 85506-540; constituem neste ato uma sociedade limitada, mediante as seguintes cláusulas:

CLÁUSULA PRIMEIRA: A sociedade girará sob o nome empresarial de BONDETECH INFORMÁTICA LTDA, e terá sua sede na Dr. Beltrão, 648 – Industrial – Pato Branco PR – CEP 85506-540;

CLÁUSULA SEGUNDA: O Capital Social será R\$ 20.000,00 (vinte mil reais), divididos em 20.000 (vinte mil) quotas de valor nominal R\$ 1.00 (um real) cada uma, integralizados neste ato em moeda corrente do país pelos sócios da seguinte forma:

Sócio	Quotas	Capital	%
FABIANO FRARON	10.000	10.000,00	50
PAULA TEREZA TREMEA	10.000	10.000,00	50
Total	20.000	20.000,00	100

CLÁUSULA TERCEIRA: O objeto da sociedade será:

CNAE: 4751--2/01 – Comércio varejista de artigos de informática, equipamentos e suprimentos para informática.

CNAE: 4763-6-02 – Comércio varejista de artigos esportivos.

CNAE: 4763-6-01 - Comércio varejista de brinquedos e artigos recreativos.

CNAE: 4759-8-99 – Comércio varejista de utensílios para habitação de louça, madeira, metal, plásticos, vidros, bambu, vime; panelas, pratos e talheres.

CNAE: 4756-3-00 – Comércio varejista especializado em instrumentos musicais.

CNAE: 4651-6-01 – Comércio atacadista de artigos de informática, e equipamentos e suprimentos para informática.

CNAE: 4649-4-99 – Comércio atacadista de artigos esportivos, brinquedos, artigos recreativos, para habitação de louça, madeira, metal, plásticos, vidros, bambu, vime; panelas, pratos e talheres, instrumentos musicais.

CLÁUSULA QUARTA: A sociedade iniciará suas atividades em 01 de novembro de 2013, e seu prazo de duração será indeterminado.

CLÁUSULA QUINTA: As quotas são indivisíveis e não poderão ser cedidas ou transferidas a terceiros sem o consentimento dos demais sócios, a quem fica assegurado, em igualdade de condições e preço direito de preferência para sua aquisição se postas à venda, formalizando, se realizada a cessão delas, a alteração contratual pertinente.

427

BONDETECH INFORMÁTICA LTDA
CONTRATO SOCIAL

CLÁUSULA SEXTA: A responsabilidade de cada sócio é restrita ao valor de suas quotas, mas todos respondem solidariamente pela integralização do capital social.

CLÁUSULA SÉTIMA: A administração da sociedade caberá ao sócio FABIANO FRARON, o quais responderá, individualmente, com poderes e atribuições de administrar os negócios sociais, vedado, no entanto, o uso do nome empresarial em atividades estranhas ao interesse social.

CLÁUSULA OITAVA: Ao término de cada exercício social, em 31 de dezembro, os administradores prestarão contas justificadas da administração, procedendo à elaboração do inventário, do balanço patrimonial e do balanço de resultados econômico, cabendo aos sócios, na proporção de suas quotas, os lucros ou perdas apurados.

CLÁUSULA NONA: Nos quatro meses seguintes ao término do exercício social, os sócios deliberarão sobre contas e designarão administrador, quando for o caso.

CLÁUSULA DÉCIMA: A sociedade poderá a qualquer tempo, abrir ou fechar filial ou outra dependência, mediante alteração contratual assinada por todos os sócios.

CLÁUSULA DÉCIMA PRIMEIRA: Os sócios poderão de comum acordo, fixar uma retirada mensal, a título de pró-labore, observadas as disposições regulamentares pertinentes.

CLÁUSULA DÉCIMA SEGUNDA: Falecendo ou interditado qualquer sócio, a sociedade continuará suas atividades com herdeiros, sucessores e o incapaz. Não sendo possível ou inexistindo interesse destes ou dos sócios remanescentes o valor de seus haveres será apurado e liquidado com base na situação patrimonial da sociedade, a data da resolução, verificada em balanço especialmente levantado.

Parágrafo único: o mesmo procedimento será adotado em outros casos em que a sociedade se resolva em relação a seu sócio.

CLÁUSULA DÉCIMA TERCEIRA: Os administradores declaram sob as penas da lei, de que não estão impedidos de exercer a administração da sociedade, por lei especial, ou em virtude de condenação criminal, ou por se encontrar sob os efeitos dela, a pena que vede, ainda que temporariamente, o acesso a cargos públicos, ou por crime falimentar de prevaricação, peita ou suborno, concussão, peculato, ou contra a economia popular, contra o sistema financeiro nacional, contra normas de defesa da concorrência, contra as relações de consumo, fé pública ou a propriedade.

CLÁUSULA DÉCIMA QUARTA: Fica eleito o Foro da Comarca de Pato Branco PR, para o exercício e o cumprimento dos direitos e obrigações resultantes deste contrato.

2128

BONDETECH INFORMÁTICA LTDA
CONTRATO SOCIAL

E por estarem assim justos e contratados assinam o presente instrumento juntamente com duas testemunhas, em três vias de igual teor e forma.

Pato Branco, 24 de outubro de 2013.

Fabiano Fraron
FABIANO FRARON

Paula Tereza Tremea
PAULA TEREZA TREMEA

TESTEMUNHAS

Rosimeri Mascarello Mugnol
ROSIMERI MASCARELLO MUGNOL
RG N° 8.338.791-2 SSP-PR

Pedrinho Paulo Mugnol
PEDRINHO PAULO MUGNOL
RG N° 4.119.383-2 SSP-PR

